

# ACCUCLEANERWET'N'DRY604CH1

U604CH1



- **GEBRAUCHSANWEISUNG**
- MODE D'EMPLOI
- ISTRUZIONI PER L'USO
- INSTRUCTIONS FOR USE



## SCHEMATISCHE DARSTELLUNG

- Vue d'ensemble
- Diagramma della struttura
- Structure diagram

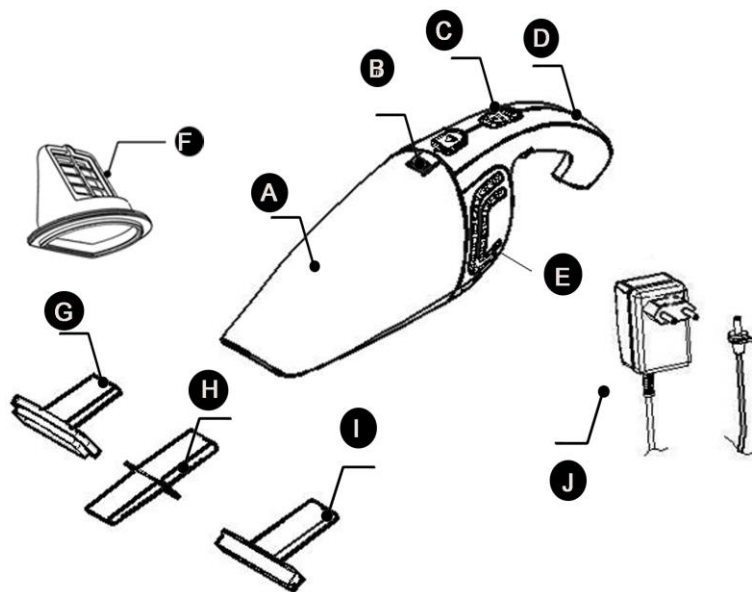

Deutsch	Français	Italiano	English
A. Staubbehälter	A. Bac à poussière	A. Recipiente per la polvere	A. Dust compartment
B. Entriegelung für Staubbehälter	B. Bouton d'ouverture du bac à poussière	B. Pulsante per il rilascio del recipiente per la polvere	B. Dust compartment release button.
C. Ein-/Aus-Schalter	C. Bouton ON/OFF	C. Pulsante On/off	C. On/off slide button
D. LED-Ladeanzeige	D. Témoin de charge (LED)	D. Spia di carica (LED)	D. Charging light (LED)
E. Abluftöffnungen	E. Ouïes d'échappement d'air	E. Aperture aria di scarico	E. Exhaust air openings
F. Filtereinheit	F. Unité de filtre	F. Unità filtrante	F. Filter unit
G. Bürstenaufsatz	G. Brosse	G. Spazzola	G. Brush tool
H. Fugendüse	H. Buse plate	H. Bocchetta per interstizi	H. Crevice tool
I. Nassdüse	I. Racloir	I. Spatola	I. Squeegee
J. Netzgerät	A. Adaptateur	J. Adattatore	J. Adaptor

## TECHNISCHE DATEN

- Caractéristiques techniques
- Specifiche tecniche
- Technical specifications

<b>230 V</b>	Nennspannung Tension nominale Tensione nominale Rated voltage
<b>50/60 Hz</b>	Nennfrequenz Fréquence nominale Frequenza nominale Rated frequency
<b>25 W</b>	Nenneingangsleistung Puissance d'entrée nominale Potenza nominale Rated input power

## Inhaltsverzeichnis / Table des matières / Indice / Table of contents

Deutsch.....	6
• Sicherheitshinweise.....	6
• Inbetriebnahme.....	9
Laden des Geräts.....	9
• Benutzung des Geräts.....	9
Zubehör.....	9
Flüssigkeiten aufsaugen.....	9
Reinigung.....	10
• Ersatzteile.....	11
• Umwelt.....	12
Energiesparen.....	12
Entsorgen der Akkus.....	12
• Störungsbehebung.....	13
• Entsorgung.....	14
Français.....	15
• Consignes de sécurité.....	15
• Préparation à l'utilisation.....	18
Charger l'appareil.....	18
• Utilisation de l'appareil.....	18
Accessoires.....	18
Aspirer du liquid.....	18
Nettoyage.....	19
• Remplacement.....	20
Remplacer le tissu du filtre.....	20
• Environnement.....	20
Économiser l'énergie.....	20
Élimination de batteries rechargeables.....	20
• Aide au dépannage.....	21
• Élimination.....	22
Italiano.....	23

---

• Avvertenze di sicurezza .....	23
• Prima dell'uso .....	26
Caricare l'apparecchio .....	26
• Utilizzo dell'apparecchio .....	26
Accessori.....	26
Aspirazione di liquidi .....	26
Pulizia .....	27
• Pezzi di Ricambio .....	28
Sostituzione del panno del filtro .....	28
• Medio Ambiente.....	29
Risparmiare energia .....	29
Smaltimento delle batterie ricaricabili.....	29
• Risoluzione di guasti .....	30
• Smaltimento .....	31
English .....	32
• Safety instructions.....	32
• Preparing For Use .....	35
Charging the appliance.....	35
• Using the Appliance.....	35
Accessories .....	35
Sucking up liquid.....	35
Cleaning .....	36
• Replacement.....	37
Replacing the filter cloth .....	37
• Environment.....	37
Saving energy .....	37
Disposing of the rechargeable batteries .....	37
• Trouble shooting .....	38
• Disposal .....	39
D / F / I / E.....	40
• Garantie / Garantie / Garanzia / Warranty .....	40

- **SICHERHEITSHINWEISE**

Lesen Sie erst alle Hinweise, bevor Sie das Gerät in Betrieb nehmen.

- Dieses Gerät kann von Personen mit eingeschränkten physischen, sensorischen oder geistigen Fähigkeiten oder einem Mangel an Erfahrung und/oder Wissen verwendet werden, wenn sie beaufsichtigt werden oder bezüglich des sicheren Gebrauchs des Geräts unterwiesen wurden und die daraus resultierenden Gefahren verstanden haben.
- Dieses Gerät darf nicht von Kindern benutzt werden. Das Gerät und seine Anschlussleitung sind von Kindern fernzuhalten.
- Das Gerät ist bei nicht vorhandener Aufsicht und vor dem Zusammenbau, dem Auseinandernehmen oder Reinigen stets vom Netz zu trennen.
- Gefahr
  - Keine brennbaren Stoffe, ätzenden Flüssigkeiten oder heiße Asche aufsaugen.

- Handstaubsauger oder Ladegerät nicht in Wasser tauchen.
- Achtung
  - vor Anschluss des Geräts ist zu prüfen, ob die am Gerät angegebene Netzspannung mit der örtlichen Netzspannung übereinstimmt.
  - Bei Beschädigungen an Netzstecker, Netzkabel oder anderen Teilen darf das Gerät nicht in Betrieb genommen werden.
  - Ein beschädigtes Ladekabel darf nicht ausgetauscht werden. Entsorgen Sie das Ladegerät.
  - Stecker und Ladegerät des Handstaubsaugers dürfen nicht ausgetauscht werden. Bei Beschädigungen an Stecker oder Ladegerät ist der Handstaubsauger zu entsorgen.
  - Dieses Gerät darf nicht von Personen (Kinder eingeschlossen) mit eingeschränkten körperlichen, sensorischen oder geistigen Fähigkeiten bzw. einem Mangel an Erfahrung und Kenntnissen verwendet werden, es sei denn, sie wurden von einer für ihre Sicherheit verantwortlichen Person im Umgang mit dem Gerät unterwiesen.

- Kinder sind zu beaufsichtigen, um auszuschliessen, dass sie mit dem Gerät spielen.
- Vorsicht
  - Der Handstaubsauger darf nur mit dem Ladegerät geladen werden. Das Ladegerät erwärmt sich während des Ladevorgangs leicht. Das ist normal.
  - Halten Sie das Gerät nicht so, dass der Staubbehälter nach oben weist und kippen Sie das Gerät nicht zur Seite, wenn Sie Flüssigkeiten aufsaugen.
  - Schalten Sie das Gerät nach der Benutzung immer aus.
  - Achten Sie darauf, dass die Abluftöffnungen während des Betriebs immer frei zugänglich sind.
  - Schalten Sie das Gerät während des Ladevorgangs aus.
  - Verwenden Sie das Gerät nur mit eingesetzter Filtereinheit.
  - Nach dem Aufsaugen von Flüssigkeiten ist der Staubbehälter zu entleeren, bevor das Gerät gelagert wird.



## • INBETRIEBNAHME

### Laden des Geräts

Sobald die Akkuleistung nachlässt, ist das Gerät für eine Dauer von mindestens 10 Stunden zu laden.

1. Achten Sie darauf, dass das Gerät dabei ausgeschaltet ist.
  2. Stecken Sie den Adapterstecker in das Gerät.
- \* Die Ladeanzeige leuchtet auf und zeigt an, dass das Gerät geladen wird (Fig.2)



(Fig.2)

**Hinweis:** Sobald die Ladeanzeige auf grün schaltet, ist der Ladevorgang abgeschlossen.

## • BENUTZUNG DES GERÄTS

- Schieben Sie den Ein-/Aus-Schalter nach vorne, um das Gerät einzuschalten.
- Schieben Sie den Ein-/Aus-Schalter nach hinten, um das Gerät auszuschalten (Fig.3).

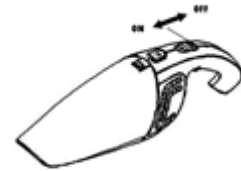

(Fig.3)

### Zubehör

- Das folgende Zubehör ist im Lieferumfang enthalten:
  - ein Bürstenaufsatz zur Reinigung empfindlicher Oberflächen;
  - eine Fugendüse zur Reinigung von Ecken und Spalten;
  - eine Nassdüse zum Aufsaugen von Flüssigkeiten.
- Wählen Sie das jeweils benötigte Zubehör aus.
- Bringen Sie das Zubehör an der Düse des Geräts an. (Fig.4)

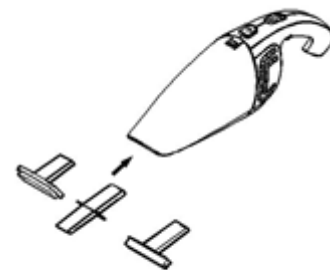

(Fig.4)

### Flüssigkeiten aufsaugen

Bringen Sie die Nassdüse am Gerät an.

- Halten Sie das Gerät so, dass die Düse in einem Winkel von 30° nach unten zeigt.

**Hinweis:** Halten Sie das Gerät nie so, dass die Düse nach oben zeigt, solange sich Flüssigkeit im Staubbehälter befindet.

**Hinweis:** Kippen Sie das Gerät nicht auf eine Seite oder schütteln Sie es nicht, solange sich Flüssigkeit im Staubbehälter befindet.

- Setzen Sie die Nassdüse auf die zu reinigende Oberfläche auf. Achten Sie darauf, dass die Nassdüse stets Kontakt zur Oberfläche hat.
- Flüssigkeiten aufsaugen: Die Flüssigkeitsaufnahme ist zu unterbrechen, sobald der Flüssigkeitsspiegel im Staubbehälter die angegebene Maximalmarkierung erreicht hat.
- Nach dem Aufsaugen von Flüssigkeiten ist der Staubbehälter umgehend zu entleeren und zu trocknen.

## Reinigung

Nach dem Aufsaugen von Flüssigkeiten ist der Staubbehälter stets zu entleeren und zu trocknen. Gerät mit einem feuchten Lappen reinigen.

- Halten Sie das Gerät über einen Abfalleimer, drücken Sie den Entriegelungsschalter für den Staubbehälter (1) und nehmen Sie den Staubbehälter heraus (2) (Fig. 5).
- Entfernen Sie die Filtereinheit aus dem Gehäuse (Fig. 6).
- Schütteln Sie den Staubbehälter mit Ihrer freien Hand, um ihn zu entleeren (Fig. 7). Reinigen Sie den Staubbehälter bei Bedarf mit einem feuchten Lappen.
- Achten Sie darauf, den Staubbehälter regelmässig zu entleeren und zu reinigen.

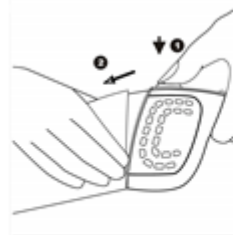

(Fig.5)



(Fig.6)



(Fig.7)

**Hinweis:** Sollte sich Flüssigkeit im Staubbehälter befinden, ist er zu entleeren und trocken zu wischen.

- Reinigen der Filtereinheit: Nehmen Sie die Filtereinheit aus dem Staubbehälter heraus und schütteln Sie sie, um den Staub zu entfernen. Reinigen Sie den Filter bei Bedarf mit einem feuchten Lappen. Reinigen Sie die Filtereinheit mit einer Bürste oder einem anderen herkömmlichen Staubsauger, wenn sie besonders verschmutzt ist.

**Hinweis:** Sie können die Filtereinheit gegebenenfalls in kaltem oder lauwarmem Wasser reinigen. Trocknen Sie den Filter sorgfältig, bevor Sie ihn wieder in den Staubbehälter einsetzen.



- Setzen Sie die Filtereinheit wieder in den Staubbehälter ein. (Fig. 8).

(Fig.8)

- Um den Staubbehälter wieder zu befestigen, ist die Nut des Staubbehälters mit dem Vorsprung am Gerät auszurichten. Befestigen Sie zuerst den Boden des Staubbehälters (1) und schieben Sie dann den oberen Teil des Staubbehälters in Richtung des Geräts (2), bis es einrastet ("klick") (Fig. 9)

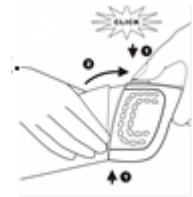

(Fig.9)

## ● ERSATZTEILE

Das Filtertuch ist extrem strapazierfähig. Einfach mit Wasser auswaschen. Nach längerem Gebrauch kann jedoch die Filterleistung nachlassen. Das Filtertuch ist nach einer längeren Einsatzdauer zu ersetzen. Andernfalls ist keine ordnungsgemäße Reinigungswirkung mehr gewährleistet.

### **Austausch des Filtertuchs**

- Nehmen Sie die Filtereinheit aus dem Staubbehälter.
- Entfernen Sie die Schraube an der Kunststoffabdeckung. (Fig. 10)
- Heben Sie das Filtertuch vorsichtig ab und ersetzen Sie es durch ein neues.
- Schrauben Sie die Schraube wieder fest in die Filterabdeckung.
- Setzen Sie die Filtereinheit wieder in den Staubbehälter ein.

**Hinweis:** Achten Sie darauf, dass die Filterabdeckung in der richtigen Position einschrauben und setzen Sie die Filtereinheit korrekt ein.



(Fig.10)



## • UMWELT

- Entsorgen Sie das Gerät am Ende seiner Lebensdauer nicht mit dem normalen Hausmüll. Bringen Sie es zum Recycling zu einer offiziellen Sammelstelle. Damit tragen Sie zum Schutz der Umwelt bei.
- Die eingebauten Akkus enthalten umweltgefährdende Stoffe. Nehmen Sie die Akkus heraus, bevor Sie das Gerät entsorgen.
- Entsorgen Sie die Akkus am Ende ihrer Lebensdauer nicht mit dem normalen Hausmüll. Bringen Sie sie zum Recycling zu einer offiziellen Sammelstelle.

### Energiesparen

Wenn Sie das Gerät über längere Zeit nicht verwenden, ziehen Sie den Stecker aus der Steckdose, um Strom zu sparen.

### Entsorgen der Akkus

NiMH- oder NiCD-Akkus können explodieren, wenn sie hohen Temperaturen oder Feuer ausgesetzt werden. Nur vollständig entladene Akkus aus dem Gerät entfernen. Entfernen der Akkus:

- Lassen Sie das Gerät laufen, bis es stehen bleibt. Entfernen Sie die Schrauben, um das Gerät zu öffnen. (Fig. 11)
- Durchtrennen Sie nacheinander die Verbindungsdrähte und nehmen Sie die Akkus heraus. (Fig. 12)

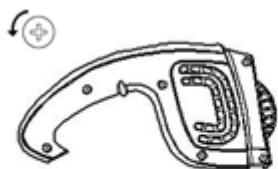

(Fig. 11)

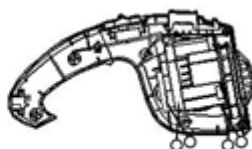

(Fig.12)

## • STÖRUNGSBEHEBUNG

In diesem Kapitel sind die gängigsten Probleme zusammengefasst, die beim Betrieb des Handstaubsaugers auftreten können. Weitere Informationen finden Sie in den entsprechenden Abschnitten.

Problem	Lösung
Das Gerät läuft nicht	Der Ladestand der Akkus ist zu niedrig. Akkus laden.
	Der Stecker wurde nicht richtig in die Steckdose gesteckt. Schliessen Sie das Ladegerät ordnungsgemäss an der Steckdose an.
	Das Gerät wurde während des Ladevorgangs eingeschaltet. Achten Sie darauf, dass das Gerät während des Ladevorgangs ausgeschaltet ist.
Die Ladeanzeige leuchtet nicht.	Kontrollieren Sie, ob der Stecker richtig eingesteckt und das Gerät ausgeschaltet ist.
Das Gerät saugt nicht richtig	Der Staubbehälter ist nicht ordnungsgemäss angebracht. Bringen Sie den Staubbehälter ordnungsgemäss am Gerät an.
	Der Staubbehälter ist voll. Staubbehälter entleeren.
	Die Filtereinheit ist verstopft. Reinigen Sie den Innen- und Aussenfilter (siehe Kapitel "Reinigen")
Aus dem Gerät tritt Staub aus	Der Staubbehälter ist voll. Staubbehälter ausleeren.
	Der Staubbehälter ist nicht ordnungsgemäss angebracht. Bringen Sie den Staubbehälter ordnungsgemäss am Gerät an.
	Die Filtereinheit ist nicht ordnungsgemäss im Staubbehälter angebracht. Bringen Sie die Filtereinheit ordnungsgemäss im Staubbehälter an.
Das Gerät läuft nicht ordnungsgemäss, sobald die Zubehörteile an der Düse angebracht wurden.	Der Staubbehälter ist voll. Staubbehälter ausleeren.
	Die Zubehörteile sind verstopft. Entfernen Sie die Verstopfung aus dem jeweiligen Zubehör.
	Die Filtereinheit ist verstopft. Reinigen Sie den Innen- und Aussenfilter (siehe Kapitel "Reinigen")

Die Oberfläche ist nach dem Aufsaugen der Flüssigkeit immer noch nass.	Die Nassdüse ist nicht richtig mit der Düse verbunden. Setzen Sie die Nassdüse auf die Düse auf, wenn Sie Flüssigkeiten aufsaugen möchten.
	Das Gerät wird nicht richtig gehalten. Halten Sie das Gerät so, dass die Saugdüse in einem Winkel von 30° nach unten zeigt. Kippen Sie das Gerät nicht auf eine Seite und achten Sie darauf, dass die Nassdüse stets Kontakt zu der zu reinigenden Oberfläche hat.
Aus dem Gerät tropft Flüssigkeit.	Die Filtereinheit ist nass. Achten Sie darauf, dass innerer und äusserer Filter trocken sind, bevor Sie die Filtereinheit in den Staubbehälter einsetzen.
	Die Filtereinheit befindet sich nicht im Staubbehälter. Verwenden Sie das Gerät nie ohne den Filter.
	Die Filtereinheit ist nicht ordnungsgemäss im Staubbehälter angebracht. Bringen Sie die Filtereinheit ordnungsgemäss im Staubbehälter an.
	Die Flüssigkeitsmenge im Staubbehälter übersteigt die angegebene Maximalmarkierung. Leeren Sie den Staubbehälter umgehend aus und trocknen Sie ihn. Achten Sie darauf, dass der Flüssigkeitsstand im Staubbehälter die angegebene Maximalmarkierung nicht übersteigt.

## • ENTSORGUNG

- Zur ordnungsgemässen Entsorgung geben Sie das Gerät bitte an einen Händler, den Kundendienst oder Rotel AG zurück.
- Die Richtlinie 2012/19/EU über Elektro- und Elektronik-Altgeräte (WEEE) legt fest, dass Haushaltsgeräte nicht mit dem normalen Hausmüll entsorgt werden dürfen. Altgeräte sind getrennt zu sammeln, um einerseits Wiederverwertung und Recycling zu optimieren und andererseits potenzielle Gesundheits- und Umweltgefahren zu verhindern. Die durchgestrichene Mülltonne erscheint auf allen Produkten, um die Besitzer an ihre Verpflichtung zur Mülltrennung zu erinnern. Für weitere Informationen zur fachgerechten Entsorgung von Haushaltsgeräten setzen Sie sich bitte mit ihren lokalen Behörden oder dem Händler in Verbindung.

**Dieses Gerät entspricht den folgenden EU-Richtlinien:**

 **2014/35/EU (Niederspannungsrichtlinie)**  
**2014/30/EU (Richtlinie über die elektromagnetische Verträglichkeit)**

- **CONSIGNES DE SÉCURITÉ**

Veillez lire toutes les instructions avant la mise en service de l'appareil.

- Cet appareil peut être utilisé par des personnes aux capacités physiques, sensorielles ou intellectuelles limitées ou manquant d'expérience ou de connaissance si elles sont sous surveillance ou ont été instruites sur l'utilisation sûre de l'appareil et si elles ont compris les risques pouvant en résulter.
- Cet appareil ne peut pas être utilisé par des enfants. L'appareil et son cordon d'alimentation doivent être tenus hors de portée des enfants.
- L'appareil doit toujours être débranché du secteur lorsqu'il est hors surveillance et avant son assemblage, son désassemblage ou nettoyage.
- Danger
  - Ne jamais aspirer des substances inflammables, des liquides corrosifs ou des cendres avant qu'elles ne soient froides.
  - Ne jamais immerger l'aspirateur ou le chargeur dans l'eau.

- Mise en garde
  - Vérifiez que la tension indiquée sur l'appareil correspond à la tension du secteur avant de brancher l'appareil.
  - Ne pas utiliser l'appareil si la fiche, le cordon ou autres parties sont endommagées.
  - Si le cordon de l'adaptateur est endommagé, il ne peut pas être remplacé et l'adaptateur doit être éliminé.
  - L'adaptateur et le chargeur de cet appareil ne peuvent pas être remplacés. Si l'adaptateur ou le chargeur est endommagé, l'appareil doit être éliminé.
  - Cet appareil n'est pas prévu pour les personnes (enfants inclus) à capacités physiques, sensorielles ou mentales réduites et dont l'expérience et les connaissances sont insuffisantes, sauf si elles sont sous la surveillance d'une personne responsable ou ont reçu une instruction par une personne responsable de leur sécurité.
  - Les enfants doivent être surveillés afin de s'assurer qu'ils ne jouent pas avec l'appareil.



---

○ Attention

- Chargez l'aspirateur uniquement avec l'adaptateur. Pendant la charge, l'adaptateur peut légèrement chauffer. Cela est normal.
- Ne pas tenir l'appareil avec le bac à poussière pointant vers le haut et ne pas pencher l'appareil d'un côté lorsque vous aspirez un liquide.
- Toujours éteindre l'aspirateur après l'emploi.
- Ne jamais bloquer les ouïes d'échappement d'air pendant l'aspiration.
- Éteignez l'appareil lorsque vous le rechargez.
- Toujours utiliser l'aspirateur avec l'unité de filtre correctement en place.
- Lorsque vous utilisez l'appareil pour aspirer des liquides, videz et séchez le bac à poussière avant de ranger l'appareil.

## ● PRÉPARATION À L'UTILISATION

### Charger l'appareil

Chargez l'appareil au moins pendant 10 heures chaque fois qu'il est déchargé.

- Assurez-vous que l'appareil est éteint.
- Branchez l'adaptateur à l'appareil.
- \* le témoin de charge indique que l'appareil est en charge (Fig. 2).



(Fig.2)

**Remarque:** Lorsque le témoin de charge est vert, cela signifie que l'appareil est complètement chargé.

## ● UTILISATION DE L'APPAREIL

- Glissez le bouton ON/OFF vers l'avant pour enclencher l'appareil.
- Glissez le bouton ON/OFF vers l'arrière pour arrêter l'appareil (Fig. 3).

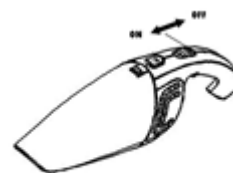

(Fig.3)

### Accessoires

- L'appareil est livré avec les accessoires suivants:
  - une brosse pour aspirer les surfaces délicates;
  - une buse plate pour aspirer dans les coins et fentes;
  - un racloir pour aspirer les liquides.
- Prenez l'accessoire que vous souhaitez utiliser.
- Fixez cet accessoire sur le buse de l'appareil. (Fig. 4)

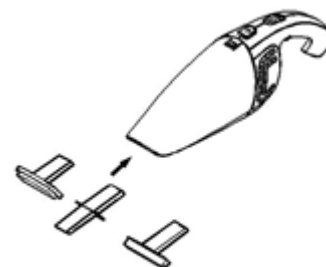

(Fig.4)

### Aspirer du liquid

Fixez le racloir à l'appareil.

- Tenez l'appareil avec le nez pointant vers le bas à un angle de 30°.

**Remarque:** Ne jamais tenir l'appareil pointé vers le haut lorsque du liquide se trouve dans le bac à poussière.

**Remarque:** Ne pas pencher l'appareil ou le secouer lorsque du liquide se trouve dans le bac à poussière.

- Appliquez le racloir sur la surface à aspirer. Assurez-vous que le racloir reste bien en contact avec la surface.
- aspirez le liquid: Arrêtez d'aspirer du liquide lorsque le niveau du liquide dans le bac à poussière a atteint le niveau maximal indiqué.

- Videz et séchez le bac à poussière chaque fois que vous avez utilisé l'appareil pour aspirer du liquide.

### Nettoyage

Lorsque vous utilisez l'appareil pour aspirer du liquide, videz et séchez chaque fois le bac à poussière après l'emploi. Nettoyez l'appareil avec un chiffon humide.

- Tenez l'appareil au-dessus de la poubelle, pressez le bouton d'ouverture du bac à poussière (1) et retirez le bac à poussière (2) (Fig. 5).
- Retirez l'unité de filtre du corps principal (Fig. 6).
- Videz le bac à poussière en le secouant avec votre main libre (Fig. 7). Si nécessaire, nettoyez le bac à poussière avec un chiffon humide. Videz et nettoyez régulièrement le bac à poussière.

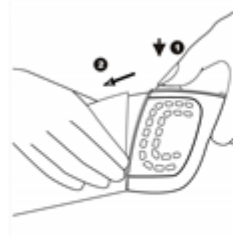

(Fig.5)



(Fig.6)



(Fig.7)

**Remarque:** S'il y a du liquide dans le bac à poussière, videz le bac et séchez-le avec un chiffon sec.

- Nettoyer l'unité de filtre: Retirez le filtre du bac à poussière et secouez-le au-dessus d'une poubelle pour éliminer la poussière. Si nécessaire, nettoyez le filtre avec un chiffon humide. Nettoyez le filtre avec une brosse ou un aspirateur ordinaire s'il est très sale.

**Remarque:** Si nécessaire, vous pouvez laver le filtre dans de l'eau froide ou tiède.

Séchez complètement le filtre avant de le remettre en place dans le bac à poussière.



(Fig.8)

- Remettez l'unité de filtre dans le bac à poussière (Fig.8).
- Pour fixer le bac à poussière, alignez la fente de ce dernier avec l'ergot situé sur le corps de l'appareil.
- Fixez d'abord le fond du bac (1) et poussez ensuite le bac vers le haut contre le corps de l'appareil (2) jusqu'à ce qu'il s'enclique (Fig. 9).

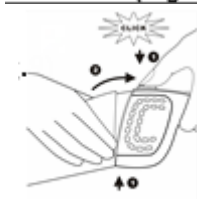

(Fig.9)

## ● REMPLACEMENT

Le tissu du filtre est extrêmement robuste. Lavez-le simplement sous l'eau. Un usage à long terme peut affecter la qualité de la filtration. Remplacez le tissu du filtre après une période prolongée ou si vous ne pouvez plus aspirer proprement.

### Remplacer le tissu du filtre

- Retirez l'unité de filtre du bac à poussière.
- Dévissez la vis sur le couvercle du filtre. (Fig 10)
- Retirez doucement l'ancien tissu et remplacez-le par un nouveau.
- Remplacez le couvercle sur le filtre et serrez la vis.
- Remettez l'unité de filtre dans le bac à poussière.

**Remarque:** Assurez-vous de visser correctement le couvercle du filtre et insérez correctement ce dernier.

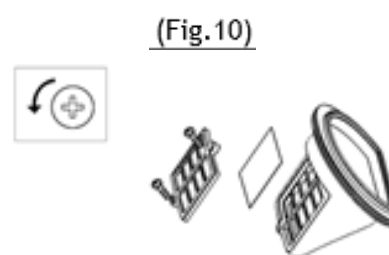

## ● ENVIRONNEMENT

- Ne pas jeter l'appareil avec les déchets ménagers ordinaires à la fin de sa durée de vie mais remettez-le à un centre de collecte officiel pour le recyclage.
- Ce faisant, vous aidez à préserver l'environnement.
- l'accu rechargeable intégré contient des substances qui peuvent polluer l'environnement. Retirez l'accu lorsque vous éliminez l'appareil. Ne pas jeter l'accu avec les déchets ménagers ordinaires à la fin de sa durée de vie mais remettez-le à un centre de collecte officiel pour le recyclage.

### Économiser l'énergie

Si vous n'utilisez pas l'appareil pendant une période prolongée, retirez l'adaptateur de la prise de courant pour économiser l'énergie.

### Élimination de batteries rechargeables

Les accus NiMH ou NiCD sont susceptibles d'exploser si elles sont exposées à de hautes températures ou au feu. Ne retirez les accus rechargeables que s'ils sont complètement à plat. Retirez les accus rechargeables de manière suivante:

- Laissez fonctionner l'aspirateur jusqu'à ce qu'il s'arrête, dévissez les vis et ouvrez l'aspirateur. (Fig 11)
- Coupez les fils un à un et retirez les accus. (Fig 12)

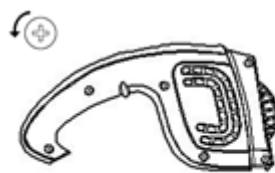

(Fig. 11)

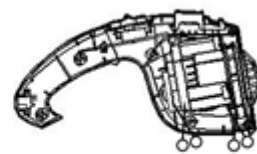

(Fig.12)

## ● AIDE AU DÉPANNAGE

Ce chapitre résume les problèmes les plus courants que vous pourriez avoir avec votre aspirateur. Veuillez lire les paragraphes respectifs pour plus de détails.

Problème	Solution
L'appareil ne fonctionne pas.	Les accus peuvent être à plat. Recharger les accus.
	Vous avez peut-être mal inséré l'adaptateur dans la prise de courant. Insérez correctement l'adaptateur.
	L'appareil a peut-être été enclenché alors qu'il se rechargeait. Assurez-vous que l'appareil est éteint lorsque vous le rechargez.
Le témoin de charge ne s'allume pas.	Assurez-vous que l'adaptateur est bien inséré dans la prise et que l'appareil est éteint.
L'aspirateur n'aspire pas convenablement.	Le bac à poussière n'est peut-être pas bien en place. Fixez correctement le bac à poussière à l'appareil.
	Le bac à poussière est peut-être plein. Videz le bac à poussière.
	Le filtre est peut-être bouché. Nettoyez le filtre intérieur et extérieur (voir chapitre "Nettoyage").
De la poussière s'échappe de l'aspirateur.	Le bac à poussière est peut-être plein. Videz le bac à poussière.
	Le bac à poussière n'est peut-être pas bien en place. Fixez correctement le bac à poussière à l'appareil.
	L'unité de filtre n'est peut-être pas fixée correctement sur le bac à poussière. Fixez correctement l'unité de filtre sur le bac à poussière.
L'aspirateur ne fonctionne pas bien lorsqu'un accessoire est fixé sur la buse.	Le bac à poussière est peut-être plein. Videz le bac à poussière.
	L'accessoire peut être bouché. Retirez l'obstruction de l'accessoire.
	Le filtre est peut-être bouché. Nettoyez le filtre intérieur et extérieur (voir chapitre "Nettoyage").

Le surface est toujours très mouillée après avoir aspiré du liquide.	Peut-être que le racloir n'est pas fixé à la buse. Fixez le racloir à la buse si vous souhaitez aspirer du liquide.
	Peut-être que vous ne tenez pas correctement l'appareil. Tenez l'appareil pointant vers le bas à un angle de 30°. Ne penchez pas l'appareil d'un côté et assurez-vous que le racloir touche bien la surface à aspirer.
Du liquide s'écoule de l'appareil.	Le filtre est peut-être mouillé. Assurez-vous que le filtre intérieur et le filtre extérieur sont secs avant de remettre l'unité de filtre dans le bac à poussière.
	Vous avez peut-être oublié de mettre l'unité de filtre dans le bac à poussière. Ne jamais utiliser l'appareil sans unité de filtre.
	L'unité de filtre n'est peut-être pas fixée correctement sur le bac à poussière. Fixez correctement l'unité de filtre sur le bac à poussière.
	Peut-être que la quantité de liquide dans le bac à poussière dépasse le niveau maximal. Videz immédiatement le bac à poussière et séchez-le. Ne laissez jamais le bac à poussière se remplir de liquide au-delà du niveau maximal.

## ● ÉLIMINATION

- Pour une élimination dans les règles de l'art, veuillez remettre l'appareil à un revendeur, un responsable du service après-vente ou Rotel SA.
- Selon la directive européenne 2012/19/UE relative aux déchets d'équipements électriques et électroniques (DEEE), les appareils électroménagers ne doivent pas être éliminés avec les déchets solides urbains normaux. Les appareils hors d'usage doivent être collectés séparément pour optimiser le coût de réutilisation et de recyclage des matériaux contenus dans la machine tout en évitant les risques potentiels pour la santé publique et l'environnement. Le symbole de poubelle barrée figure sur tous les produits pour rappeler à leur propriétaire les obligations de tri sélectif des déchets. Pour de plus amples informations sur la mise au rebut correcte des appareils électroménagers, les consommateurs sont invités à contacter les autorités locales ou vendeurs d'électroménagers.

**Cet appareil est conforme aux directives européennes suivantes :**

**CE** 2014/35/UE (Équipement basse tension)  
2014/30/UE (Compatibilité électromagnétique)

- **AVVERTENZE DI SICUREZZA**

Prima dell'uso leggere tutte le istruzioni.

- Questo apparecchio può essere usato da persone con ridotte capacità fisiche, sensoriali o mentali, o con insufficiente esperienza e conoscenza, a condizione che siano sotto sorveglianza o che abbiano ricevuto istruzioni sull'uso sicuro dell'apparecchio e siano consapevoli dei rischi connessi.
- Questo apparecchio non deve essere utilizzato dai bambini. L'apparecchio e il cavo di alimentazione devono essere tenuti fuori dalla portata dei bambini.
- L'apparecchio deve essere scollegato dalla rete elettrica ogniqualvolta lasciato incustodito nonché prima di essere montato, smontato o pulito.
- Pericolo
  - Non aspirare sostanze infiammabili o liquidi corrosivi, né ceneri finché non sono completamente fredde.

- Non immergere l'aspirapolvere né il caricabatterie in acqua.
- Avvertenza
  - Prima di collegare l'apparecchio alla rete elettrica, verificare che la tensione indicata sulla targhetta corrisponda a quella della presa di corrente domestica.
  - Non usare l'apparecchio se la spina, il cavo di alimentazione o altre parti risultano danneggiate.
  - Se il cavo o l'adattatore sono danneggiati, non potranno essere sostituiti e l'adattatore andrà gettato nei rifiuti.
  - L'adattatore e il caricabatterie di questo apparecchio non possono essere sostituiti. Se l'adattatore o il caricabatterie sono danneggiati, bisognerà gettare l'intero apparecchio.
  - Questo apparecchio non è destinato all'uso da parte di persone (compresi bambini) con capacità fisiche, sensoriali o mentali ridotte o con esperienza e conoscenze insufficienti, a meno che non siano sorvegliate o abbiano ricevuto istruzioni in merito all'uso dell'apparecchio stesso da parte di un responsabile per la loro sicurezza.



- Tenere i bambini sotto sorveglianza per evitare che giochino con l'apparecchio.
- **Attenzione**
  - Caricare l'aspirapolvere solo utilizzando l'adattatore.
  - Durante la carica, l'adattatore si riscalda sensibilmente. Si tratta di un fenomeno normale.
  - Non tenere l'apparecchio con il recipiente per la polvere rivolto verso l'alto e non inclinarlo verso un lato durante l'aspirazione di liquidi.
  - Spegnere sempre l'aspirapolvere dopo l'uso.
  - Non bloccare le uscite per l'aria di scarico durante l'aspirazione.
  - Spegnere l'apparecchio durante la carica.
  - Usare sempre l'aspirapolvere con l'unità filtrante inserita e assemblata.
  - Quando l'apparecchio è stato usato per aspirare liquidi, svuotare e asciugare il recipiente per la polvere prima di riporre l'apparecchio.

## ● PRIMA DELL'USO

### Caricare l'apparecchio

Caricare l'apparecchio per almeno 10 ore ogni volta che è scarico.

- Accertarsi che l'apparecchio sia spento.
- Inserire l'adattatore nel prodotto.
- \* Si accenderà la spia della carica, indicando che l'apparecchio si sta caricando (Fig.2)



(Fig.2)

**Osservazione:** Quando la spia della carica diventa verde, significa che l'apparecchio è completamente carico.

## ● UTILIZZO DELL'APPARECCHIO

- Premere il pulsante On/off in avanti per accendere l'apparecchio.
- Premere il pulsante On/off nella posizione originaria per spegnere l'apparecchio (Fig.3).

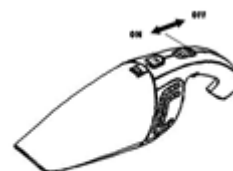

(Fig.3)

### Accessori

- L'apparecchio viene fornito con i seguenti accessori:
  - una spazzola per la pulizia di superfici delicate;
  - una bocchetta per interstizi per l'aspirazione in angoli o spazi stretti;
  - una spatola per l'aspirazione di liquidi.
- Prendere l'accessorio che si desidera usare.
- Agganciarlo all'ugello dell'apparecchio (Fig.4)

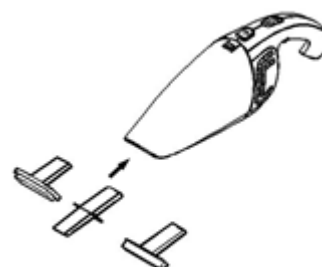

(Fig.4)

### Aspirazione di liquidi

Collegare la spatola all'apparecchio.

- Tenere l'apparecchio con l'ugello rivolto verso il basso, con un angolo di 30°.  
**Osservazione:** Mai tenere l'apparecchio con l'ugello rivolto verso l'alto quando è presente del liquido nel recipiente per la polvere.  
**Osservazione:** non inclinare l'apparecchio verso un lato né scuoterlo quando è presente del liquido nel vano.
- Posizionare la spatola sulla superficie da pulire, accertandosi che la spatola aderisca perfettamente alla superficie.

- Aspirazione di liquidi: Interrompere l'aspirazione di liquidi una volta che il livello di liquido all'interno del recipiente per la polvere ha raggiunto il livello massimo indicato.
- Svuotare e asciugare il recipiente per la polvere ogni volta che l'apparecchio è stato usato per aspirare liquidi.

## Pulizia

Se si è usato l'apparecchio per aspirare liquidi, svuotare e asciugare sempre il recipiente per la polvere dopo l'uso. Pulire l'apparecchio con un panno umido.

- Tenere l'apparecchio sopra un cestino, premere il pulsante di rilascio del recipiente per la polvere (1) e rimuovere il recipiente per la polvere (2) (Fig.5).
  - Rimuovere l'unità filtrante dalla sezione principale (Fig.6).
  - Svuotare il recipiente per la polvere percuotendolo con la mano libera (Fig.7). Se necessario, pulire il recipiente per la polvere con un panno umido.
- Fare in modo di svuotare e pulire il recipiente per la polvere a intervalli regolari.

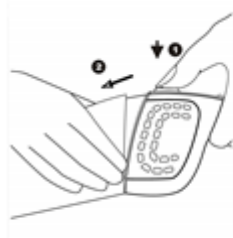

(Fig.5)



(Fig.6)



(Fig.7)

**Osservazione:** quando è presente del liquido nel recipiente per la polvere, svuotare il recipiente e asciugarlo con un panno.

- Pulire l'unità filtrante: estrarre l'unità filtrante dal recipiente per la polvere e scuoterla mantenendola sopra un cestino per rimuovere la polvere. Se necessario, pulire l'unità filtrante con un panno umido. Pulire l'unità filtrante con una spazzola o altro aspirapolvere convenzionale se è presente dello sporco ostinato.

**Osservazione:** se necessario, è possibile pulire l'unità filtrante in acqua fredda o tiepida. Asciugare minuziosamente l'unità filtrante prima di reinserirla nel recipiente per la polvere.

- Reinserire l'unità filtrante nel recipiente per la polvere. (Fig.8).
- Per agganciare nuovamente il recipiente per la polvere, far coincidere la cavità sul recipiente per la polvere con l'apposito gancio sull'apparecchio. Agganciare prima la parte inferiore del recipiente per la polvere (1), quindi premere la sua parte superiore contro l'apparecchio (2) finché scatta in posizione ("clic") (Fig.9)



(Fig.8)

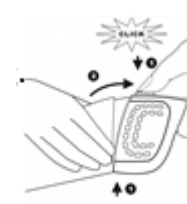

(Fig.9)

## ● PEZZI DI RICAMBIO

Il panno del filtro è estremamente durevole. Basta lavarlo con acqua. Tuttavia, un uso prolungato può compromettere la qualità del filtraggio. Si raccomanda quindi di sostituire il panno del filtro dopo un lungo periodo di utilizzo se non è più possibile lavarlo in modo adeguato.

### Sostituzione del panno del filtro

- Rimuovere l'unità filtrante dal recipiente per la polvere.
- Allentare la vite dal coperchio di plastica del filtro. (Fig. 10)
- Rimuovere delicatamente il panno del filtro e posizionarne uno nuovo.
- Riavvitare la vite del coperchio del filtro e stringerla.
- Reinserire l'unità filtrante nel recipiente per la polvere.

**Osservazione:** accertarsi di avvitare il coperchio del filtro nella posizione corretta e inserire l'unità filtrante nel modo corretto.



(Fig.10)



## • MEDIO AMBIENTE

- Non gettare l'apparecchio nei rifiuti domestici al termine della sua vita utile, ma consegnarlo a un punto di raccolta ufficiale per il corretto riciclaggio. Così facendo, contribuirete alla tutela ambientale.
- Le batterie ricaricabili integrate contengono sostanze che possono inquinare l'ambiente. Rimuovere le batterie quando si intende smaltire l'apparecchio.
- Non gettare le batterie nei rifiuti domestici, ma consegnarle a un punto di raccolta ufficiale.

### Risparmiare energia

- Se non si prevede di utilizzare l'apparecchio per un lungo periodo, staccare l'adattatore dalla presa di corrente per risparmiare energia.

### Smaltimento delle batterie ricaricabili

Le batterie NiMH o NiCD possono esplodere se esposte ad elevate temperature o a incendi. Rimuovere le batterie ricaricabili solo se sono completamente asciutte e vuote.

Rimuovere le batterie ricaricabili come segue:

- far funzionare l'aspirapolvere finché si arresta, svitare le viti e aprire l'aspirapolvere. (Fig. 11)
- Tagliare uno alla volta i fili di collegamento e rimuovere le batterie. (Fig. 12)



(Fig. 11)

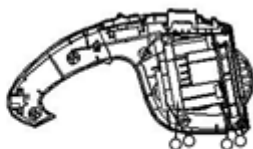

(Fig.12)

## • RISOLUZIONE DI GUASTI

Questo capitolo riepiloga i problemi più comuni che possono verificarsi con il vostro aspirapolvere. Si prega di leggere le singole sezioni per avere maggiori dettagli.

<b>Problema</b>	<b>Soluzione</b>
L'apparecchio non funziona	Le batterie possono essere scariche. Ricaricare le batterie.
	Probabilmente l'adattatore non è stato collegato correttamente alla presa di corrente. Inserire l'adattatore correttamente nella presa.
	L'apparecchio può essere stato acceso mentre era in carica. Accertarsi che l'apparecchio sia spento quando è in carica.
La spia della carica non si accende	Accertarsi che l'adattatore sia inserito correttamente nella presa di corrente e che l'apparecchio sia spento.
L'aspirapolvere non aspira correttamente	Il recipiente per la polvere può non essere agganciato correttamente all'apparecchio. Agganciare correttamente il recipiente per la polvere all'apparecchio.
	Il recipiente per la polvere può essere pieno. Svuotare il recipiente per la polvere.
	L'unità filtrante può essere ostruita. Pulire il filtro interno e quello esterno (consultare il capitolo "Pulizia")
Fuoriesce della polvere dall'aspirapolvere	Il recipiente per la polvere può essere pieno. Svuotare il recipiente per la polvere.
	Il recipiente per la polvere può non essere agganciato correttamente all'apparecchio. Agganciare correttamente il recipiente per la polvere all'apparecchio.
	Forse l'unità filtrante non è posizionata correttamente nel recipiente per la polvere. Reinserrire l'unità filtrante correttamente nel recipiente per la polvere.
L'aspirapolvere non funziona correttamente quando uno degli accessori è agganciato all'ugello.	Il recipiente per la polvere può essere pieno. Svuotare il recipiente per la polvere.
	L'accessorio può essere ostruito. Rimuovere l'ostacolo dall'accessorio.
	L'unità filtrante può essere ostruita. Pulire il filtro interno e quello esterno (consultare il capitolo "Pulizia")
	Forse la spatola non è agganciata all'ugello. Agganciare la spatola all'ugello quando si intende aspirare liquidi.

<p>La superficie rimane molto umida dopo l'aspirazione di liquidi.</p>	<p>Forse non si sta tenendo l'apparecchio nel modo corretto. Tenere l'apparecchio con l'ugello rivolto verso il basso con un angolo di 30°. Non inclinare l'apparecchio verso un lato e fare in modo che la spatola aderisca perfettamente alla superficie da pulire.</p>
<p>Fuoriesce del liquido dall'apparecchio.</p>	<p>L'unità filtrante può essere bagnata. Fare in modo di asciugare il filtro interno e quello esterno prima di inserire l'unità filtrante nel recipiente per la polvere.</p>
	<p>È possibile che non si sia inserita l'unità filtrante nel recipiente per la polvere. Non usare mai l'apparecchio senza l'unità filtrante inserita.</p>
	<p>Forse l'unità filtrante non è posizionata correttamente nel recipiente per la polvere. Inserire l'unità filtrante correttamente nel recipiente per la polvere.</p>
	<p>Forse la quantità di liquido nel recipiente per la polvere supera il livello massimo indicato. Svuotare immediatamente il recipiente per la polvere e asciugarlo. Non permettere mai che il recipiente per la polvere si riempia eccessivamente di liquido superando il livello massimo indicato.</p>

## ● SMALTIMENTO

- Per lo smaltimento corretto, la macchina deve essere restituita al rivenditore specializzato, al servizio di assistenza o alla ditta Rotel AG.
- La Direttiva UE 2012/19/CE sui rifiuti di apparecchiature elettriche ed elettroniche (WEEE) sancisce che gli elettrodomestici non possono essere smaltiti usando il normale ciclo di rifiuti solidi urbani. Le apparecchiature dismesse vanno invece raccolte separatamente al fine di ottimizzare il costo di riutilizzo e dei materiali di riciclo che compongono la macchina, escludendo così un danno potenziale alla salute pubblica e all'ambiente. Il simbolo del bidone su ruote barrato appare su tutti i prodotti per ricordare ai proprietari le obbligazioni inerenti la raccolta differenziata. I proprietari dovrebbero rivolgersi alle autorità locali o al rivenditore delle apparecchiature per raccogliere ulteriori informazioni in merito al corretto smaltimento delle apparecchiature stesse.

**Questo apparecchio è conforme con le seguenti Direttive UE:**



**2014/35/UE (Direttiva sulla Bassa Tensione)**

**2014/30/UE (Direttiva sulla Compatibilità Elettromagnetica)**

- **SAFETY INSTRUCTIONS**

Please read all instructions before using the device.

- This appliance can be used by persons with reduced physical, sensory or mental capabilities or lack of experience and knowledge if they have been given supervision or instruction concerning use of the appliance in a safe way and understand the hazards involved.
- This appliance must not be used by children. The appliance and its connecting cable must be kept away from children.
- The appliance must be cooled down and disconnected from the mains during periods of no supervision and prior to assembling, disassembling or cleaning.
- Danger
  - Never suck up flammable substances or corrosive liquids and do not suck up ashes until they are cold.
  - Never immerse the vacuum cleaner or the charger in water.



---

○ Warning

- Check if the voltage indicated on the appliance corresponds to the local mains voltage before you connect the appliance.
- Do not use the appliance if the plug, the mains cord or other parts are damaged.
- If the cord of the adaptor is damaged, it cannot be replaced and the adaptor must be discarded.
- The adaptor and the charger of this appliance cannot be replaced. If the adaptor or charger is damaged, the appliance must be discarded.
- This appliance is not intended for use by persons (including children) with reduced physical, sensory or mental capabilities or lack of experience and knowledge, unless they are being supervised or have been instructed in the use of the appliance by a person responsible for their safety.
- Children should be supervised to ensure they do not play with the appliance.

---

○ Caution

- Only charge the vacuum cleaner with the adaptor. During charging, the adaptor feels warm to the touch. This is normal.
- Do not hold the appliance with the dust compartment pointing upwards and do not tilt the appliance to one side when you suck up liquids.
- Always switch the vacuum cleaner off after use.
- Never block the exhaust air openings during vacuuming.
- Switch the appliance off when recharging.
- Always use the vacuum cleaner with the filter unit assembled.
- When you have used the appliance to suck up liquids, empty and dry the dust compartment before you store the appliance.

## ● PREPARING FOR USE

### Charging the appliance

- Charge the appliance for at least 10 hours every time when the appliance runs out of power.
- 3. Make sure the appliance is switched off.
- 4. Put the adaptor in the product.
- \* The charging light goes on to indicate that the appliance is charging (Fig.2)



(Fig.2)

**Note:** When the charging light turns to green, it means the appliance is fully charged.

## ● USING THE APPLIANCE

- Push the on/off slide button forwards to switch the appliance on.
- Push the on/off slide button back to switch the appliance off (Fig.3).

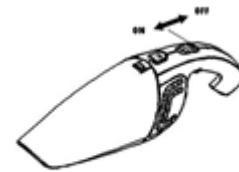

(Fig.3)

### Accessories

The appliance comes with the following accessories:

- a brush tool to clean delicate surfaces;
  - a crevice tool to vacuum corners or narrow gaps;
  - a squeegee to suck up liquid.
- Take the accessory you want to use.
  - Attach the accessory to the nozzle of the appliance (Fig.4).

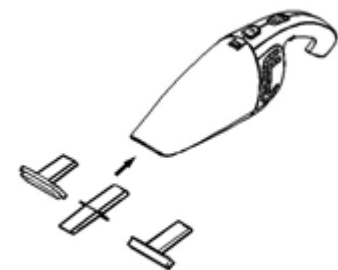

(Fig.4)

### Sucking up liquid

Connect the squeegee to the appliance.

- Hold the appliance with the nozzle pointing downwards at an angle of 30°.  
**Note:** Never hold the appliance with the nozzle pointing upwards when there is liquid in the dust compartment.  
**Note:** Do not tilt the appliance to one side or shake the appliance when there is liquid in the dust compartment.
- Place the squeegee on the surface to be cleaned. Make sure the squeegee stays in contact with the surface.

- Suck up liquid. Stop sucking up liquid when the liquid level inside the dust compartment has reached the maximum level indicated.
- Empty and dry the dust compartment each time you have used the appliance to suck up liquid.

### Cleaning

When you have used the appliance to suck up liquid, always empty and dry the dust compartment after use. Clean the appliance with a damp cloth.

- Hold the appliance over a dust bin, press the dust compartment release button(1) and remove the dust compartment (2) (Fig.5).
- Remove the filter unit from the main section (Fig.6).
- Empty the dust compartment by shaking it with your free hand (Fig.7). If necessary, clean the dust compartment with a damp cloth. Make sure you empty and clean the dust compartment regularly.

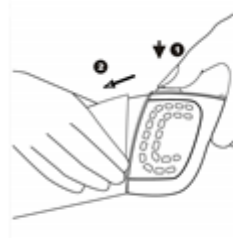

(Fig.5)



(Fig.6)



(Fig.7)

**Note:** If there is liquid in the dust compartment, empty the dust compartment and wipe it dry.

- Clean the filter unit: Take the filter unit out of the dust compartment shake it over a dust bin to release the dust. If necessary, clean the filter unit with a damp cloth. Clean the filter unit with a brush or with another conventional vacuum cleaner if it is very dirty.

**Note:** If necessary, you can clean the filter unit in cold or lukewarm water.

Dry the filter thoroughly before installing it back in the dust compartment.

- Put the filter unit back on the dust compartment. (Fig.8).
- To reattach the dust compartment, align the slot on the dust compartment with the projection on the appliance. First attach the bottom of the dust compartment (1) and then push the top of the dust compartment towards the appliance (2) until it locks into place ("click") (Fig.9).



(Fig.8)

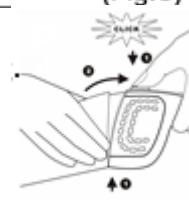

(Fig.9)

## ● REPLACEMENT

The filter cloth is extremely durable. Simply wash with water. Long-term use may affect the quality of the filtration. You should replace the filter cloth after a prolonged period of use or if you can no longer clean it properly.

### Replacing the filter cloth

- Remove the filter unit from the dust compartment.
- Undo the screw on the filter plastic cover. (Fig 10)
- Gently take off the filter cloth and replace it with a new filter cloth.
- Screw the screw of the filter cover back on and secure it firmly in place.
- Put the filter unit back into the dust compartment.

**Note:** Make sure you screw the filter cover in the right position and insert the filter unit in the correct way.

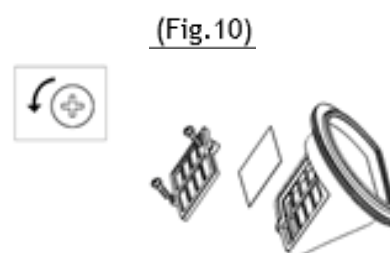

## ● ENVIRONMENT

- Do not throw away the appliance with the normal household waste at the end of its service life, instead hand it in at an official collection point for recycling. By doing this, you help to preserve the environment.
- The built-in rechargeable batteries contain substances that may pollute the environment.
- Remove the batteries when you discard the appliance. Do not throw away the batteries with the normal household waste, instead hand them in at an official collection point.

### Saving energy

If you are not going to use the appliance for a longer period of time, remove the adaptor from the wall socket to save energy.

### Disposing of the rechargeable batteries

NiMH or NiCD batteries may explode when exposed to high temperatures or fire. Only remove the rechargeable batteries if they are completely drained. Remove the rechargeable batteries as follows:

- Let the vacuum cleaner run until it stops, undo the screws and open the vacuum cleaner. (Fig 11)
- Cut the connecting wires one by one and remove the batteries. (Fig 12)

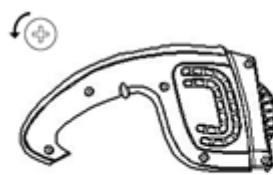

(Fig. 11)

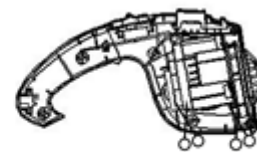

(Fig.12)

## ● TROUBLE SHOOTING

This chapter summarises the most common problems you could encounter with your vacuum cleaner. Please read the relevant sections for more details.

Problem	Solution
The appliance does not work	The batteries may be low. Recharge the batteries.
	You may not have inserted the correctly into the wall socket. Insert the adaptor correctly into the wall socket.
	The appliance may have been switched on while it was on charge. Make sure the appliance is switched off when you charge it.
The charging light does not go on	Make sure that the adaptor is inserted correctly into the wall socket and that the appliance is switched off.
The vacuum cleaner does not vacuum properly	The dust compartment may not be attached properly to the appliance. Attach the dust compartment properly to the appliance.
	The dust compartment may be full. Empty the dust compartment.
	The filter unit may be clogged. Clean the inner filter and the outer filter (Refer to the chapter "Cleaning")
Dust escapes from the vacuum cleaner	The dust compartment may be full. Empty the dust compartment.
	The dust compartment may not be attached properly to the appliance. Attach the dust compartment properly to the appliance.
	Perhaps the filter unit is not placed properly in the dust compartment. Place the filter unit properly in the dust compartment.
The vacuum cleaner does not work properly when one of the accessories is attached to the nozzle.	The dust compartment may be full. Empty the dust compartment.
	The accessory may be clogged. Remove the obstruction from the accessory.

	The filter unit may be clogged. Clean the inner filter and the outer filter (Refer to the chapter “Cleaning”)
The surface is still very wet after vacuuming liquid.	Perhaps the squeegee is not attached to the nozzle. Attach the squeegee to the nozzle when you want to suck up liquid.
	Perhaps you are not holding the appliance in the right way. Hold the appliance with the nozzle pointing downwards at an angle of 30°. Do not tilt the appliance to one side and make sure the squeegee touches the surface to be cleaned.
Liquid leaks from the appliance	The filter unit may be wet. Make sure the inner filter and the outer filter are dry before you place the filter unit in the dust compartment.
	You may not have put the filter unit in the dust compartment. Never use the appliance without the filter unit.
	The filter unit may be wet. Make sure the inner filter and the outer filter are dry before you place the filter unit in the dust compartment.
	Perhaps the amount of liquid in the dust compartment exceeds the maximum level indicated. Empty the dust compartment immediately and dry it. Never let the dust compartment fill up with liquid beyond the maximum level indicated.

## ● DISPOSAL

- For proper disposal, please return device to a retailer, a service agent or Rotel AG.
- European Directive 2012/19/EC concerning Waste Electrical and Electronic Equipment (WEEE) states that household appliances should not be disposed of using the normal solid urban waste cycle. Exhausted appliances should be collected separately in order to optimise the cost of re-using and recycling materials comprising the machine, while preventing potential damage to public health and the environment. The crossed-out wheeled bin symbol appears on all products to remind owners of the obligations regarding separate waste collection. Owners should contact their local authorities or appliance dealers for further information concerning the correct disposal of household appliances.

**This appliance conforms to the following EU directives:**

**CE** 2014/35/EU (Low Voltage Directive)  
2014/30/EU (Electromagnetic Compatibility Directive)

## • GARANTIE / GARANTIE / GARANZIA / WARRANTY

- 2 JAHRE GARANTIE
- 2 ANS DE GARANTIE
- 2 ANNI DI GARANZIA
- 2 YEARS WARRANTY

### ○ Garantieverpflichtung

Wir verpflichten uns, dieses Gerät kostenlos wieder instand zu setzen, falls es bei sachgemässer Behandlung innerhalb der Garantiezeit versagen sollte. Wir beseitigen alle Mängel, die auf Material- oder Fabrikationsfehlern beruhen. Die Garantieleistung erfolgt durch Instandsetzung oder Austausch mangelhafter Teile nach unserer Wahl. Eine Garantieleistung entfällt für Schäden an Verschleissteilen, für Schäden und Mängel, die durch unsachgemässe Behandlung oder Wartung auftreten (insbesondere Verkalkung und gewerblicher Einsatz). Sie wird nur gewährt, wenn entweder die Garantiekarte mit Kaufdatum, Händlerstempel und Unterschrift versehen oder die Kaufquittung mit dem Gerät an die zutreffende Servicestation eingesandt wird (siehe Adresse unten). Rücksendungen sollen in der Originalverpackung erfolgen. Transportkosten gehen zu Lasten des Käufers. Bitte vergessen Sie nicht, der Sendung Ihre Adresse und, falls der Fehler nicht offensichtlich ist, eine Erklärung beizufügen.

### ○ Obligation de garantie

Nous nous engageons à réparer gratuitement cet appareil s'il devait tomber en panne durant la période de garantie, pour autant qu'il ait été utilisé de manière appropriée. Nous prenons en charge tous les défauts occasionnés par des vices de matériel ou de fabrication. La prestation de garantie s'effectue sous forme d'une réparation ou d'un échange de pièces, selon notre appréciation. La garantie n'est pas applicable pour les dommages survenant sur les pièces d'usure, pour les dommages et vices dus à une manipulation ou un entretien inappropriés (en particulier l'entartrage et l'utilisation à des fins professionnelles). Elle n'est également accordée que si la quittance d'achat ou la carte de garantie mentionnant la date d'achat, le cachet du revendeur et la signature est retournée avec l'appareil au point de service compétent (voir adresse ci-dessous). Les renvois doivent se faire dans l'emballage d'origine. Les frais de transport sont à la charge de l'acheteur. Veuillez également indiquer votre adresse complète et, si le défaut n'est pas évident, joindre une note explicative à votre envoi.

### ○ Impegno di garanzia

Ci impegniamo a riparare gratis questo apparecchio, qualora – malgrado un uso corretto - si fosse guastato durante il periodo di garanzia. Eliminiamo tutti i difetti causati da difetti del materiale o di fabbrica. La prestazione di garanzia avviene con il ripristino o la sostituzione di pezzi difettosi a nostra discrezione. Una prestazione di garanzia decade nel caso di danni a pezzi soggetti a usura, di danni e difetti dovuti a trattamento o a manutenzione non corretti (in particolare calcificazione e utilizzo industriale). Viene concessa solo se la cartolina di garanzia munita della data d'acquisto, del timbro del rivenditore e della firma o la ricevuta d'acquisto e l'apparecchio vengono inviati al rispettivo servizio di assistenza (vedi indirizzo in basso). L'invio deve avvenire nell'imballaggio originale. Le spese di trasporto sono a carico dell'acquirente. Non dimenticatevi p.f. di allegare all'invio il vostro indirizzo e, qualora il difetto non fosse chiaro, anche una spiegazione.

### ○ Warranty commitment

We commit ourselves to repair this device free of charge, should a failure occur within the period of warranty despite proper handling. We repair all defects caused by material or manufacturing faults. The guarantee will be fulfilled either by repairing the device or replacing the defective parts, according to our judgement. A warranty does not cover damages due to wearing parts, damages and defects caused by improper handling or maintenance (such as limescale and commercial use). It will only be granted if either the warranty card stating date of purchase, dealer's stamp and signature, or the purchase receipt is sent with the device to the relevant after-sales service (see address below). Devices shall be returned in their original packaging. Transport costs are to be borne by the purchaser. Remember to specify your address to your sending, as well as a short declaration about the failure, shall the defect not be obvious.

Servicestation:

Service après-vente:

Servizio Assistenza:

After-sales service:

Rotel AG

Parkstrasse 43

5012 Schönenwerd

Telefon: 062 787 77 00

E-mail: office@rotel.ch