

STEAMIRONPROFEXTRA981x

Dampfbügeleisen / Fer à repasser vapeur / Ferro da stiro / Steam iron

Professional Extra*****

U981EU1 = Blau / Bleu / Blu / Blue

U981EU3 = Mint / Menthe / Menta / Mint



- **GEBRAUCHSANWEISUNG**
- MODE D'EMPLOI
- ISTRUZIONI PER L'USO
- INSTRUCTIONS FOR USE



D / F / I / E

• SCHEMATISCHE DARSTELLUNG

- Vue d'ensemble
- Diagramma della struttura
- Structure diagram

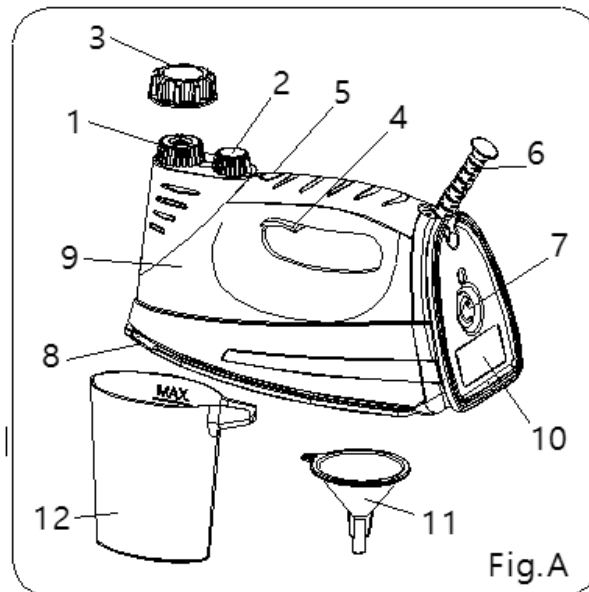

Gerätebeschreibung	Description de l'appareil	Descrizione dell'apparechio	Description of the appliance
1 Sicherheitsverschluss	1 Capuchon de sécurité	1 Blocco di sicurezza	1 Safety cap
2 Dampfgregler	2 Réglage de la vapeur	2 Regolatore del vapore	2 Steam regulator
3 Schraubvorrichtung	3 Bouchon de dévissage	3 Accessorio a vite	3 Cap screw
4 Dampftaste	4 Bouton de vapeur	4 Pulsante del vapore	4 Steam button
5 Kontroll-Lampe	5 Témoin lumineux	5 Spia di controllo	5 Control light
6 Anschlusskabel	6 Cordon d'alimentation	6 Cavo di alimentazione	6 Power cord
7 Ein-/Ausschalter	7 Interrupteur marche/arrêt	7 Interruttore di accensione/spegnimento	7 ON/OFF switch
8 Bügelfläche	8 Semelle	8 Piastra di stiratura	8 Soleplate
9 Heizkessel	9 Chaudière	9 Caldaia	9 Boiler
10 Leistungsschild	10 Plaque signalétique	10 Targhetta dei dati	10 Power rating plate (type plate)
11 Trichter	11 Entonnoir	11 Imbuto	11 Funnel
12 Messbecher	12 Verre de mesure	12 Misurino	12 Measuring cup

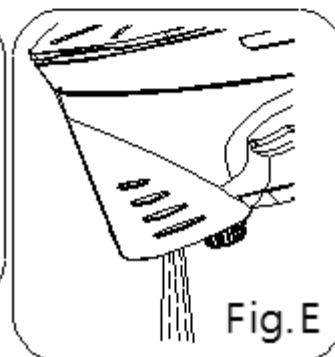
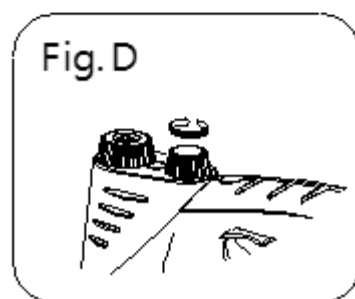
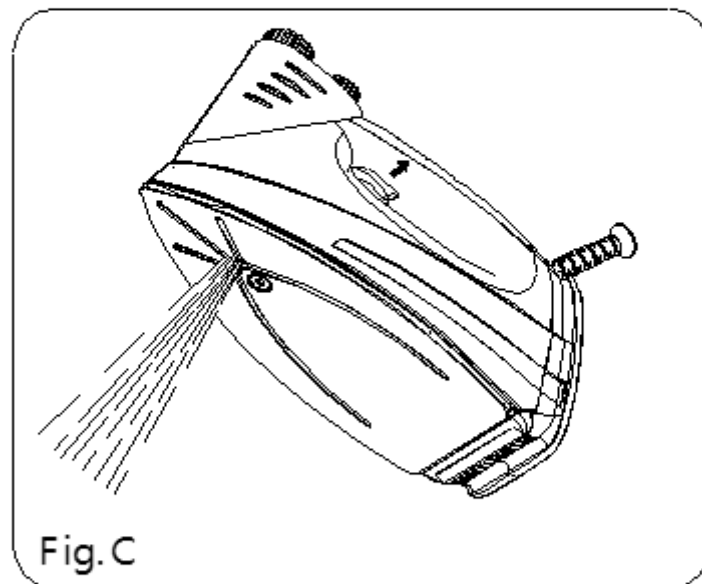
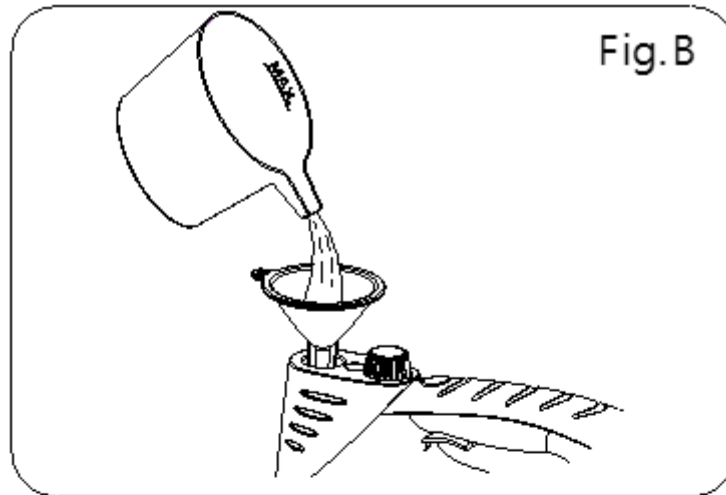

TECHNISCHE DATEN

- Caractéristiques techniques
- Specifiche tecniche
- Technical specifications

230 V 220-240 V	Nennspannung Tension nominale Tensione nominale Rated voltage
50/60 Hz	Nennfrequenz Fréquence nominale Frequenza nominale Rated frequency
800 W 750-850 W	Nenneingangsleistung Puissance d'entrée nominale Potenza nominale Rated input power
Class I	Schutzklasse Classe de protection Classe di protezione Protection class

Inhaltsverzeichnis / Table des matières / Indice / Table of contents

Deutsch.....	9
• Wichtige Sicherheitshinweise	10
• Allgemeine Sicherheitshinweise.....	12
• Vorgesehener Gebrauch.....	18
• Füllen des Heizkessels vor dem Gebrauch	18
• Vor dem Bügeln	18
• Einschalten des Gerätes	19
• Dampfbügeln	19
• Trockenbügeln	20
• Wasser einfüllen während des Bügelns	20
• Tipps	21
• Nach dem Bügeln	21
• Reinigung und Pflege.....	22
• Reinigung der Bügelsohle.....	22
• Reinigung des Bügeleisens	22
• Leeren und Reinigen des Heizkessels.....	22
• Entkalken	23
• Welches Wasser ist geeignet.....	23
• Welches Wasser ist nicht geeignet.....	23
• Entsorgung.....	24
• Garantie	25
2 Jahre Garantie	25
5 Jahre Garantie	25
Garantieausschluss.....	26
• Verkaufsstellen	27
Verkauf und Service in Deutschland, Polen, Holland und Österreich	27
Verkauf und Service in der Schweiz	27
Français.....	28
• Cher client	28
• Consignes de sécurité importantes.....	29
• Consignes de sécurité générales	31

• Utilisation prévue	37
• Remplissage de la chaudiere avant utilisation	37
• Avant le repassage	37
• Allumage de l'appareil.....	38
• Repassage à vapeur	38
• Repassage à sec	39
• Remplissage du fer en cours de repassage	39
• Conseils.....	40
• Après le repassage.....	40
• Nettoyage et entretien.....	41
• Nettoyage de la semelle	41
• Nettoyage du fer	41
• Vidage et nettoyage interne de la chaudière	41
• Détartrage	42
• Quelle eau convient.....	42
• Quelle eau ne convient pas	42
• Élimination.....	43
• Garantie	44
2 ans de garantie	44
5 ans de garantie	44
Exclusion de la garantie	45
• Points de vente.....	46
Vente et service après-vente en l'Allemagne, Pologne, Hollande et l'Autriche	46
Vente et service après-vente en Suisse.....	46
Italiano.....	47
• Gentile cliente,	47
• Importanti istruzioni di sicurezza	48
• Istruzioni generali di sicurezza	50
• Uso previsto.....	56
• Riempire la caldaia prima dell'uso	56
• Prima della stiratura.....	56
• Accensione dell'apparecchio.....	57

• Stiratura a vapore.....	57
• Stiratura a secco	58
• Aggiunta di acqua durante la stiratura.....	58
• Suggerimenti	59
• Dopo la stiratura.....	59
• Pulizia e manutenzione	60
• Pulizia della piastra di stiratura	60
• Pulizia del ferro da stiro.....	60
• Svuotamento e pulizia della caldaia	60
• Decalcificazione	61
• Tipi di acqua adatti	61
• Tipi di acqua non adatti	61
• Smaltimento	62
• Garanzia.....	63
2 anni di garanzia.....	63
5 anni di garanzia.....	63
Esclusione della garanzia	64
• Punti di vendita	65
Reparto vendita e servizio clienti per Germania, Polonia, Olanda e Austria	65
Reparto vendita e servizio clienti in Svizzera	65
English	66
• Important Safety Instructions	67
• General Safety Instructions	69
• Tended use	74
• Filling the Boiler with Water Prior to Use	74
• Preparing to Use Your Iron	74
• Turning on the Appliance	75
• Steam Ironing	75
• Dry ironing.....	76
• Filling with Water during Ironing.....	76
• Tips	76
• After ironing	77

- Cleaning and maintenance 77
- Cleaning the Soleplate..... 78
- Cleaning the Iron 78
- Emptying and Cleaning the Boiler 78
- Descaling 78
- What Kind of Water is Suitable? 79
- What Kind of Water is not suitable? 79
- Disposal 80
- Warranty 81
 - 2-year warranty 81
 - 5-year warrant..... 81
 - Excluded from warranty 82
- Sales outlet 83
 - Sales and Service in Germany, Poland, Holland and Austria..... 83
 - Sales and Service in Switzerland 83

Sehr geehrter Kunde

- Wir danken Ihnen für Ihr Vertrauen und beglückwünschen Sie zum Kauf von **ROTEL PROFESSIONAL EXTRA*******, der auf dem Gebiet des Dampfbügels grössten Neuheit der letzten 50 Jahre. **ROTEL PROFESSIONAL EXTRA******* basiert auf einem völlig andersartigen technischen Konzept als jedes herkömmliche Dampfbügeleisen. Die Entwicklung dieses neuartigen Gerätes beruht auf der Erkenntnis, dass beim Bügeln von Textilien aller Art nicht die möglichst grosse Hitze, sondern ein hoher Dampfdruck die besten Ergebnisse bringt. Dies hat das Gewerbe wie Wäschereien, Hotels, Pensionen, Boutiquen und Schneidereien bereits erkannt. **Durch den hohen Dampfdruck ist es möglich, mit einer Temperatureinstellung alle Textilien wie Seide, Wolle, Leinen usw. ohne Bügeltuch und ohne Angst, etwas zu verbrennen, zu pflegen.**
- Ihr ROTEL PROFESSIONAL EXTRA***** wurde so entworfen und gebaut, dass es Ihnen jahrelang problemloses und einwandfreies Bügeln gestattet. Wir möchten Ihnen jedoch nachstehend einige Hinweise zur Verlängerung der Lebensdauer und der Leistungsverbesserung Ihres Bügeleisens geben.

- **WICHTIGE SICHERHEITSHINWEISE**

Lesen Sie vor dem ersten Gebrauch die Sicherheitshinweise und die Bedienungsanleitung gründlich durch. Sie enthalten wichtige Informationen für Ihre Sicherheit sowie zum Gebrauch und zur Pflege des Produktes.

-  **Verbrennungsgefahr!** Die heißen Oberflächen des Produktes nicht berühren. Während des Betriebes besteht aufsteigende Hitze über dem Produkt. **Achtung!** Heisse Oberfläche! Die Konstruktionseigenschaften des Gerätes, auf das sich die vorliegende Anleitung bezieht, machen es unmöglich, dass der Nutzer, sowohl während des vorgesehenen Gebrauchs als auch während der ersten Minuten nach dem Abschalten, vor einem möglichen Kontakt mit der heißen Bügelsohle geschützt werden kann. Wir empfehlen ausserdem äusserste Vorsicht bei der Abgabe von Dampf. Den Dampfstrahl nie auf Körperteile oder auf Haustiere richten
- Dieses Produkt kann von Kindern ab 8 Jahren sowie von Personen mit reduzierten physischen, sensorischen oder geistigen Fähigkeiten oder einem Mangel an Erfahrung und/oder Wissen benutzt werden,

wenn sie beaufsichtigt werden oder bezüglich des sicheren Gebrauchs des Produktes unterwiesen wurden und die daraus resultierenden Gefahren verstanden haben.

- Kinder dürfen nicht mit dem Produkt spielen. Das Gerät und seine Anschlussleitung sind von Kindern fernzuhalten.
- Reinigung und Benutzerwartung dürfen nicht von Kindern durchgeführt werden, es sei denn sie sind beaufsichtigt.
- Ein beschädigtes Netzkabel darf nur vom Hersteller, einer von ihm beauftragten Werkstatt oder einer ähnlichen qualifizierten Person ersetzt werden, um Gefährdungen zu vermeiden.
- Das Gerät darf nicht benutzt werden, wenn es heruntergefallen ist, wenn es sichtbare Schäden aufweist oder wenn Flüssigkeit austritt. Um Gefahren zu vermeiden, müssen alle Reparaturen, einschliesslich Austausch des Anschlusskabels, vom Kundendienst oder einem Fachelektriker ausgeführt werden.
- Das Bügeleisen und dessen Anschlussleitung müssen während des Einschaltens oder Abkühlens ausser Reichweite von Kindern sein, die jünger als 8 Jahre sind.

- Das Bügeleisen darf nicht unbeaufsichtigt stehen bleiben, wenn es mit der Stromversorgung verbunden ist.
 - Vor jedem Wassereinfüllen oder Entleeren den Netzstecker ziehen.
 - Das Gerät muss auf einer stabilen, beständigen Oberfläche benutzt und abgestellt werden. Auch wenn Sie das Bügeleisen auf die Abstellfläche setzen, stellen Sie sicher, dass die Oberfläche, auf der das Bügeleisen steht, stabil und beständig ist.
 - **Vorsicht!** Um eine Gefährdung durch ein unbeabsichtigtes Rücksetzen des Schutztemperaturbegrenzers zu vermeiden, darf das Produkt nicht über eine externe Schaltvorrichtung wie beispielsweise eine Zeitschaltuhr versorgt werden oder mit einem Stromkreis verbunden sein, der regelmässig durch die Einrichtung ein- und ausgeschaltet wird.
-
- **ALLGEMEINE SICHERHEITSHINWEISE**
 - Heben Sie die Bedienungsanleitung zum späteren Nachschlagen auf und geben Sie sie mit dem Produkt weiter.
 - Beachten Sie alle Warnungen auf dem Produkt und in dieser Bedienungsanleitung.

- Wenn Sie das Produkt nicht bestimmungsgemäss verwenden oder falsch bedienen, kann für daraus resultierende Schäden keine Haftung übernommen werden.
- Das Gerät ist nur für den Hausgebrauch vorgesehen und darf nicht für gewerbliche oder industrielle Zwecke verwendet werden.
- Wir übernehmen keine Haftung bei einem falschen oder in dieser Anleitung nicht vorgesehenen Einsatz des Bügeleisens.
- Bevor das Gerät angeschlossen wird, muss kontrolliert werden, ob die Netzspannung den Angaben auf dem Typenschild des Geräts entspricht.
- Vor dem ersten Gebrauch des Gerätes müssen eventuell vorhandene Etiketten oder Schutzfilme von der Bügelfläche entfernt werden.
- Benutzen Sie das Produkt nur für den vorgesehenen Zweck. Unsachgemässer Gebrauch könnte zu Gefährdungen führen.
- Die Verwendung von Zubehör und Produktteilen, die vom Hersteller nicht ausdrücklich empfohlen werden, kann Verletzungen oder Schäden verursachen und führt zum Verlust der Garantie.
- Das Gerät muss an eine geerdete Steckdose angeschlossen werden.

- Das Gerät nur am Arbeitsplatz einschalten.
- Vor Gebrauch stets das Kabel abwickeln.
- Nicht mit dem Bügeln anfangen, wenn Sie nasse Hände haben oder barfuss sind.
- Lassen Sie das Produkt nie unbeaufsichtigt, solange es eingeschaltet ist.
- Stellen Sie keine Gegenstände auf das Produkt.
- Tauchen Sie elektrische Teile des Produktes während des Reinigens oder des Betriebs nie in Wasser oder andere Flüssigkeiten. Halten Sie das Produkt nie unter fließendes Wasser.
- Versuchen Sie niemals das Produkt selbst zu reparieren. Geben Sie das Produkt zur Wartung und Reparatur an einen Fachhändler oder einen qualifizierten Kundendienst.
- Das Gerät ist bei nicht vorhandener Aufsicht und vor dem Zusammenbau, dem Auseinandernehmen oder Reinigen stets vom Netz zu trennen.
- Nach dem Ausschalten des Bügeleisens und nachdem der Stecker aus der Steckdose gezogen wurde, das Bügeleisen für Kinder unzugänglich auf einer festen Unterlage abkühlen lassen.
- Wir empfehlen die Originalverpackung aufzubewahren, da ein Garantie-Kundendienst nicht für Schäden vorgesehen ist, die durch falsche Ver-

packung bei der Spedition zum Kundendienst entstehen.

- **Erstickengefahr!** Halten Sie das Verpackungsmaterial von Kindern fern!
- Muss das Gerät entsorgt werden, empfehlen wir es durch Abschneiden des Anschlusskabels unbrauchbar zu machen. Wir empfehlen ausserdem die Geräteteile unschädlich zu machen, die besonders für Kinder beim Spielen mit dem Gerät gefährlich sein könnten.
- Den Dampferzeuger vor Inbetriebnahme des Gerätes mit Wasser füllen. Vor dem Nachfüllen von Wasser stets den Stecker des Anschlusskabels aus der Steckdose ziehen.
- Benutzen Sie zum Wassereinfüllen immer den Trichter (11) und den Messbecher (12).
- Nach dem Bügeln, oder wenn Sie für kurze Zeit weggehen wollen, nicht vergessen den Schalter (7) auf "0" zu stellen und den Stecker aus der Steckdose zu ziehen.
- Bevor das Bügeleisen die optimale Temperatur erreicht hat, kann bei Betätigung der Dampftaste Wasser aus den Dampföffnungen austreten.
- Niemals Kleidungsstücke bügeln, welche bereits am Körper getragen werden.

- Die Metallteile, das heisse Wasser oder den Dampf während des Betriebs und in den ersten Minuten nach dem Abschalten nicht anfassen da Verbrennungsgefahr besteht.
- Kein Sprudelwasser verwenden (mit hinzugefügtem Kohlendioxyd). Bei besonders kalkhaltigem Wasser wird angeraten entkalktes Wasser zu verwenden (siehe Hinweise auf Seite 23).
- Das heisse Bügeleisen nie auf das Anschluss- oder Verbindungskabel stellen und darauf achten, dass diese die heisse Bügelfläche nicht berühren.
- Nie den Stecker am Anschlusskabel aus der Steckdose ziehen.
- Zur Pflege des Gerätes als erstes den Stecker des Anschlusskabels aus der Steckdose ziehen, anschliessend warten, bis alle Teile abgekühlt sind. Das Gerät ausschliesslich mit einem weichen und leicht feuchten Tuch reinigen. Keine Lösungsmittel verwenden, da diese die Plastikteile beschädigen.
- Der Dampferzeuger muss mindestens alle drei Monate von eventuellen Kalkresten gereinigt werden, die den richtigen Gerätebetrieb beeinträchtigen könnten.

- Keinen Essig oder andere parfümierte Substanzen in den Heizkessel füllen. Andernfalls verfallen die Garantieansprüche.
- Das Anschlusskabel nicht um die Bügelsohle wickeln, solange das Bügeleisen noch heiss ist.
- Die Bügelsohle nicht auf Metallflächen stellen.
- Das Gerät nicht Witterungseinflüssen ausgesetzt lassen (Regen, Sonne usw.).
- **Anmerkung:** beim ersten Anschalten des Bügeleisens kann eine leichte Rauch- und Wassertropfenbildung auftreten. Das ist normal und hört nach ungefähr 2 Füllungen auf.

• VORGESEHENER GEBRAUCH

- Sie können Ihr ROTEL STEAMIRONPROFEXTRA981EU1 und EU3 zum Trocken- oder Dampfbügeln aller Arten von Kleidungsstücken, Vorhängen und Geweben (auch hängend) verwenden. Zum Bügeln müssen die Angaben auf dem Stoff-Etikett beachtet werden. Wir empfehlen, zum Bügeln eine feste und saugfähige Unterlage zu verwenden. Das gilt sowohl für die Auflage der Stoffe als auch zum Abstellen des Bügeleisens beim Wechseln der Kleidungsstücke.
- Das Gerät ist nur für den privaten Gebrauch vorgesehen und daher für einen industriellen oder gewerblichen Einsatz ungeeignet. Jeder andere Einsatz ist nicht vom Hersteller vorgesehen. Der Hersteller übernimmt daher keinerlei Haftung für jegliche Art von Schäden, die durch einen ungeeigneten Einsatz des Gerätes verursacht werden. Bei einem ungeeigneten Einsatz verfallen alle Garantieansprüche.

• FÜLLEN DES HEIZKESSELS VOR DEM GEBRAUCH

- **Achtung!** Bevor das Bügeleisen mit Wasser aufgefüllt wird, muss der Stecker aus der Steckdose gezogen werden.
- Das Bügeleisen waagrecht stellen und den Heizkessel mit Hilfe des mitgelieferten Messbechers (12) und Trichters (11) auffüllen (Fig. B).
- **ES DÜRFEN AUF KEINEN FALL MEHR ALS 300 cm³ WASSER EINGEFÜLLT WERDEN.** Diese Menge entspricht der am Messbecher angegebenen Menge. Wird zu viel Wasser eingefüllt, tritt bzw. spritzt beim Bügeln anfangs Wasser aus den Dampföffnungen aus.
- Keine chemischen Zusätze und Duftstoffe verwenden.
- Den Heizkessel nach Gebrauch entleeren.



• VOR DEM BÜGELN

- Der Sicherheitsverschluss (1) muss richtig festgeschraubt sein. Er darf jedoch nicht zu fest zugeschraubt werden. **NIE MIT DER SCHRAUBVORRICHTUNG (3) ZUSCHRAUBEN.** Den Verschluss nur bis zum Anschlag festziehen. Bei zu starkem Festschrauben kann die Dichtung beschädigt werden und Dampf aus dem Verschluss austreten.
- Verwenden Sie unbedingt eine gut saugende Bügelunterlage.

• EINSCHALTEN DES GERÄTES

- Das Gerät auf einer ebenen und festen Oberfläche aufstellen.
- Bevor Sie das Gerät an das Stromnetz anschliessen, bitte kontrollieren, ob die Daten auf dem Typenschild mit der Netzspannung übereinstimmen und dann den Schalter (7) auf „Ein“ stellen.
- Das Aufleuchten der Kontrolllampe (5) zeigt an, dass sich das Bügeleisen erhitzt.
- 4 - 5 Minuten abwarten, bis die Kontrolllampe erlischt.
- Das Bügeleisen kann jetzt genutzt werden.

• DAMPFBÜGELN

- Das Dampfbügeln kann mit DAMPFSTÖSSEN oder mit KONTINUIERLICHER DAMPFBILDUNG erfolgen.
 - Zum Bügeln mit Dampfstössen die Dampftaste (4, Fig. C) je nach gewünschter Dampfstärke mehr oder weniger stark drücken.
 - Für die maximale Dampfmenge die Dampftaste ganz nach oben ziehen. Die austretende Dampfmenge bleibt in jedem Fall, je nach Tastendruck, konstant.
 - Zum Bügeln mit kontinuierlicher Dampfbildung den Dampfgregler (2, Fig. D) wie gezeigt im Uhrzeigersinn drehen. Sie erhalten so einen gleichmässigen und anhaltenden Dampffluss, der bei vollständiger Drehung des Dampfgreglers am stärksten ist.
 - Auch bei kontinuierlicher Dampfbildung kann der Dampfstrahl durch Drücken der Dampftaste (4) verstärkt werden.
 - Sowohl beim Bügeln mit Dampfstössen als auch mit kontinuierlicher Dampfbildung darf das Bügeleisen nie auf den Kopf gestellt oder zu stark nach vorne oder zur Seite geneigt werden.
- Es ist hervorzuheben, dass bei automatischem Betrieb auch während der kurzen Unterbrechungen der Bügelarbeit, z.B. während das zu bügelnde Wäschestück vorbeirteilt oder das ROTEL STEAMIRONPROFEXTRA981EU1 und EU3 kurz abgestellt wird, Dampf entsteht. Wird jedoch berücksichtigt, wie einfach die manuelle Dampferzeugung gelingt, ist es ratsam, die automatische Dampfabgabe zu vermeiden, um so Energie und Dampf zu sparen.
- Bei Abstellen des ROTEL STEAMIRONPROFEXTRA981EU1 und EU3 besteht **Gleitgefahr!**
- Nach vollständiger Verdampfung der Wassereinfüllmenge tritt kein Dampf mehr aus.
- **Achtung!** Vor dem Abstellen des Bügeleisens stets den Dampf abstellen. WÄHREND DES GEBRAUCHS NIEMALS DEN SICHERHEITSVERSCHLUSS (1) ÖFFNEN. VOR DEM ÖFFNEN DES SICHERHEITSVERSCHLUSSES ZUERST DEN SCHALTER (7) AUF „O“ STELLEN, ANSCHLIESSEND DEN NETZSTECKER AUS DER STECKDOSE ZIEHEN UND DANN DURCH DRÜCKEN DER DAMPFTASTE (4) DEN DRUCK AUS DEM BÜGELEISEN ABLASSEN.

• TROCKENBÜGELN

- Das Bügeleisen kann auch ohne Dampf verwendet werden:
 - Stellen Sie dazu den Dampfgregler auf Position „0“.
 - Zum Trockenbügeln darf der Pistolengriff nicht betätigt werden.
- **Hinweis:** Prüfen Sie die Pflegehinweise auf den Schildern in der Kleidung, ob und bei welcher Temperatureinstellung das Kleidungsstück zum Bügeln geeignet ist.
- **Achtung!** Falls die Pflegehinweise in der Kleidung das Bügeln untersagen, dürfen Sie das Kleidungsstück nicht bügeln. Sie könnten das Kleidungsstück andernfalls beschädigen. 

• WASSER EINFÜLLEN WÄHREND DES BÜGELNS

- **Achtung!** Vor dem Füllen des Heizkessels das Gerät immer ausschalten und den Stecker aus der Steckdose ziehen.
- Muss das Bügeleisen während des Bügelns aufgefüllt werden, wie folgt vorgehen:
 - Den Schalter (7) auf „0“ stellen.
 - Den Netzstecker aus der Steckdose ziehen.
 - Die Dampftaste (4) einfach mit dem Zeigefinger bis zum Anschlag ziehen und den Druck aus dem Inneren ablassen.
 - Den Sicherheitsverschluss (1) des Heizkessels abschrauben. Zum einfacheren Abschrauben die mitgelieferte Schraubvorrichtung (3) benutzen. Die Schraubvorrichtung greift besser am Deckel und schützt vor versehentlichen Verbrennungen.
 - 2- oder 3-mal eine kleine Menge Wasser in den Heizkessel füllen. Damit wird der Dampf aus dem Boiler entfernt. Anschliessend den Heizkessel normal auffüllen.
- Beachten Sie, dass nie mehr als 300 cm³ Wasser, d.h. die am Messbecher angegebene Menge, in das Bügeleisen gefüllt werden dürfen. Damit die angegebene Wassermenge nicht überschritten wird, muss das Bügeleisen vor dem Auffüllen zuerst entleert werden.
 - Den Sicherheitsverschluss vollständig zuschrauben.
 - Den Netzstecker wieder in die Steckdose stecken.
 - Nach kurzer Zeit beginnt wieder die Dampfbildung.

• TIPPS

- Bei reinen Wollstoffen, Seide und Kunstfasern sollten Sie darauf achten, dieselben auf der Rückseite oder vertikal zu bügeln, um zu vermeiden, dass das Gewebe glänzend wird. Bei anderen Gewebearten und besonders bei Samt sollte man, um zu vermeiden, dass sie glänzend werden, (mit einem Tuch) nur in eine Richtung mit leichtem Druck bügeln. Das Bügeleisen sollte dabei auf dem zu bügelnden Gewebe ständig in Bewegung gehalten werden.
- Gerade Stücke: Legen Sie das Wäschestück normal auf das Bügelbrett. Solange Sie Knitter erkennen, betätigen Sie die Dampftaste einfach mit dem Zeigefinger. Sind die Knitter entfernt, bügeln Sie noch einmal trocken nach. Wenn Sie das Wäschestück doppelt legen, dann erst mit Superdampf (Dampftaste ziehen) und danach so lange trocken nachbügeln, bis keine Feuchtigkeit mehr vorhanden ist.
- Gezogene Ärmel (Puffärmel): Stellen Sie das Bügeleisen hoch. Hängen Sie den gezogenen Ärmel mit der Naht über die Spitze des Bügeleisens. Drücken Sie die Dampftaste so lange, bis der Ärmel glatt ist.
- Die zweite Hand nie vor das Gerät halten da der Dampf sehr heiss austritt!
- Hosen bügeln: Hosenbein auf das Brett legen. Bug einbügeln. Bei der Naht Gerät anheben und mit Dampf abdampfen. Oberteil senkrecht abdampfen.
- Hängend bügeln: Geben Sie das Bekleidungsstück auf einen Kleiderbügel. Hängen Sie diesen so, dass das Kleidungsstück frei hängt (keine Wand oder Ähnliches dahinter). Halten Sie mit einer Hand den Teil den Sie bügeln, damit das Wäschestück nicht hin und her schwingen kann. Die Sohle des Gerätes muss den Stoff ganz berühren. Jetzt Dampftaste betätigen und solange dampfen, bis die Wäsche glatt ist.

• NACH DEM BÜGELN

- Den Wassertank nach JEDEM Gebrauch IMMER VOLLSTÄNDIG LEEREN!
- Um eine Bildung von Kalkresten zu vermeiden, den Heizkessel nach Gebrauch entleeren. Vor dem Entleeren das Gerät abschalten und den Stecker aus der Steckdose ziehen.
- Schalter (7) auf „0“ stellen.
- Den Netzstecker aus der Steckdose ziehen.
- Durch Drücken der Dampftaste (4) den Druck ablassen.
- Achtung! Das Bügeleisen abkühlen lassen (ca. 2 Std.).
- Den Sicherheitsverschluss (1) mit der entsprechenden Schraubvorrichtung (3) abschrauben, das Bügeleisen umdrehen, um das im Heizkessel verbliebene Wasser zu entleeren (Fig. E). Vorsichtig vorgehen, weil das Wasser kochend heiss ist. Dieser einfache Entleerungsvorgang hilft auch dabei das Innere des Heizkessels immer sauber zu halten.
- Nach dem Bügeln den Sicherheitsverschluss (1) nie vollständig, sondern nur mit 3-4 Umdrehungen schliessen.
- Den Dampfgregler (2) bis zum Anschlag gegen den Uhrzeigersinn drehen.

• REINIGUNG UND PFLEGE

- **Achtung!** Bevor Sie das Bügeleisen reinigen, muss der Netzstecker aus der Steckdose gezogen werden und das Bügeleisen abkühlen.
- Das Gerät nie ins Wasser oder andere Flüssigkeiten tauchen. Den Zustand des Anschlusskabels Ihres Bügeleisens vor dem Gebrauch regelmässig überprüfen und im Fall von Schäden zur nächstgelegenen Kundendienststelle bringen und nur durch Fachpersonal auswechseln lassen.

• REINIGUNG DER BÜGELSOHLE

- Eventuelle Ablagerungen und andere Stoffreste auf der Bügelsohle können mit einem mit Wasser und Essig getränkten Tuch entfernt werden. Die Bügelsohle immer mit einem trockenen Tuch trocknen.
- Keine Scheuermittel zum Reinigen der Bügelsohle verwenden. Dafür sorgen, dass die Bügelsohle immer glatt bleibt: Kontakt mit Metallgegenständen vermeiden.

• REINIGUNG DES BÜGELEISENS

- Die Kunststoffteile mit einem feuchten, nicht scheuernden Tuch reinigen und mit einem trockenen Tuch trocknen.

• LEEREN UND REINIGEN DES HEIZKESSELS

- **Achtung!** Nach dem Bügeln das Gerät ausschalten und den Netzstecker aus der Steckdose ziehen. Vor dem Abschrauben des Sicherheitsverschlusses (1) Dampf völlig austreten lassen (Dampftaste ganz nach unten drücken) und so lange warten (ca. 2 Stunden), bis das Gerät ausreichend abgekühlt und der Innendruck abgebaut ist.
- Die nachstehend aufgeführten Pflegearbeiten sollten bei Austropfen von Wasser oder zumindest ungefähr alle 3 Monate ausgeführt werden.
 - Bevor Sie das Bügeleisen reinigen, muss der Stecker aus der Steckdose gezogen und überprüft werden, ob das Bügeleisen vollständig abgekühlt ist.
 - Den Heizkessel über einem Waschbecken vollständig entleeren.
 - Leitungswasser in den Heizkessel einfüllen. Den Verschluss schliessen und das Gerät schütteln.
 - Erneut das gesamte Wasser aus dem Heizkessel entleeren.
 - Diesen Arbeitsschritt so oft wiederholen, bis nur noch klares und sauberes Wasser austritt.

• ENTKALKEN

- Ausserdem können Sie Ihr Gerät (bei Wasseraustritt) entkalken oder mit Wasser nachspülen. Kalkrückstände lassen sich grundsätzlich mit einem handelsüblichen Entkalkungsmittel entfernen. Wir empfehlen jedoch unseren Kunden – wegen der bestmöglichen Schonung des Gerätes und auf Grund der optimalen Ergebnisse - das Entkalkungsmittel „Rotel CalcClean“ zu verwenden. Den Messbecher im Verhältnis 1:2 mit 1/3 Entkalker und 2/3 Wasser füllen und in die Einfüllöffnung giessen. NIE AUFHEIZEN! Nach 1 bis 2 Stunden die Flüssigkeit wieder ausgiessen. Mehrmals mit Leitungswasser spülen.

• WELCHES WASSER IST GEEIGNET

- Leitungswasser
 - Der Hersteller empfiehlt, das Gerät mit Leitungswasser bis zu einer Gesamthärte von 17° deutscher Härte zu betreiben. Den Härtegrad Ihres Wassers können Sie bei Ihrem Wasserwerk erfragen. Bei besonders hartem Leitungswasser empfehlen wir - Ihrer Wäsche zuliebe – zusätzlich zum Leitungswasser abgekochtes oder destilliertes Wasser im Verhältnis 1:1 zu verwenden.
- Destilliertes Wasser
 - Bitte berücksichtigen Sie, dass bei der Benützung von ausschliesslich nur destilliertem Wasser die Dampferzeugung erschwert werden kann. Hierbei können dann Wassertropfen aus der Sohle heraustropfen. Destilliertes Wasser sollte mit Leitungswasser im Verhältnis 1:1 gemischt werden oder zwischendurch 3 bis 4-mal nur Leitungswasser verwenden.

• WELCHES WASSER IST NICHT GEEIGNET

- Wasser mit Zusätzen
 - Stärke, Weichspüler, Parfüm und Appretur dürfen auf keinen Fall zugesetzt werden, in der Dampfkammer bilden sich Rückstände, die das Gerät schädigen und zu Verunreinigungen des Bügelgutes führen.
- Mineralwasser
 - Die im Mineralwasser enthaltene Kohlensäure führt zur Zersetzung der speziellen Dampfkammer.
- Regen- bzw. Teichwasser
 - Die so genannte Biofäulnis verkeimt das Wasser und dies führt zu Verstopfungen im Wasserdurchlauf.
- Tauwasser aus dem Kühlschrank oder Kondenswasser aus dem Wäschetrockner
 - Diese Wasserarten können Fremdkörper enthalten. Hierbei wird der Wasserdurchlauf ebenfalls unterbrochen

- Batteriewasser
 - Batteriewasser von Tankstellen kann nicht empfohlen werden, da schon geringste Säureanteile zur Schädigung des Bügeleisens führen.
- Wasser aus Enthärtungsanlagen
 - Hausenthärtungsanlagen entfernen aus dem Wasser Kalk, setzen dem Wasser aber andere Stoffe zu, sodass dieses Wasser nicht für Dampfbügeleisen geeignet ist.

● **ENTSORGUNG**

- Zur ordnungsgemässen Entsorgung geben Sie das Gerät bitte an einen Händler, den Kundendienst oder Rotel AG zurück.
- Die Richtlinie 2012/19/EU über Elektro- und Elektronik-Altgeräte (WEEE) legt fest, dass Haushaltsgeräte nicht mit dem normalen Hausmüll entsorgt werden dürfen. Altgeräte sind getrennt zu sammeln, um einerseits Wiederverwertung und Recycling zu optimieren und andererseits potenzielle Gesundheits- und Umweltgefahren zu verhindern. Die durchgestrichene Mülltonne erscheint auf allen Produkten, um die Besitzer an ihre Verpflichtung zur Mülltrennung zu erinnern. Für weitere Informationen zur fachgerechten Entsorgung von Haushaltsgeräten setzen Sie sich bitte mit ihren lokalen Behörden oder dem Händler in Verbindung.

Dieses Gerät entspricht den folgenden EU-Richtlinien:

CE 2014/35/EU (Niederspannungsrichtlinie)
2014/30/EU (Richtlinie über die elektromagnetische Verträglichkeit)

• GARANTIE

2 Jahre Garantie

○ **Garantieverpflichtung**

Wir verpflichten uns, dieses Gerät kostenlos wieder instand zu setzen, falls es bei sachgemässer Behandlung innerhalb der Garantiezeit versagen sollte. Wir beseitigen alle Mängel, die auf Material- oder Fabrikationsfehlern beruhen. Die Garantieleistung erfolgt durch Instandsetzung oder Austausch mangelhafter Teile nach unserer Wahl. Eine Garantieleistung entfällt für Schäden an Verschleissteilen, für Schäden und Mängel, die durch unsachgemässe Behandlung oder Wartung auftreten (insbesondere Verkalkung und gewerblicher Einsatz). Sie wird nur gewährt, wenn entweder die Garantiekarte mit Kaufdatum, Händlerstempel und Unterschrift versehen oder die Kaufquittung mit dem Gerät an die zutreffende Servicestation eingesandt wird (siehe Adresse unten). Rücksendungen sollen in der Originalverpackung erfolgen. Transportkosten gehen zu Lasten des Käufers. Bitte vergessen Sie nicht, der Sendung Ihre Adresse und, falls der Fehler nicht offensichtlich ist, eine Erklärung beizufügen.

5 Jahre Garantie

○ Wir gewähren **5 Jahre Haltbarkeitsgarantie auf den Hochdruckkessel**.

○ Die Garantie gilt unbeschadet der gesetzlichen Gewährleistungsansprüche und bezieht sich nur auf den **Boiler** und den **Hochdruckkessel**. Die Garantiefrist beginnt mit dem Datum des Kaufvertrags oder des Auftrags zur Lieferung des ROTEL PROFESSIONAL Dampfbügeleisens und läuft für die Dauer von fünf Jahren. Im Garantiefall ist der Käufer verpflichtet, den Mangel unverzüglich, das heisst ohne schuldhaftes Zögern, beim Garantiegeber schriftlich anzuzeigen. Der Käufer hat im Garantiefall einen Anspruch auf Nachbesserung. Zur Geltendmachung eines Anspruchs aus der Garantie hat der Käufer das Dampfbügeleisen zusammen mit der Garantiekarte und dem Kaufbeleg (Quittung oder Kaufvertrag) an die entsprechende Kundendienststelle der Firma Rotel zu senden. Der Käufer kann keine Ausfallentschädigung für die Dauer der Reparatur vom Verkäufer verlangen. Die Transportkosten gehen zu Lasten des Käufers. Die Garantiekarte muss Kaufdatum und einen Händlerstempel aufweisen. Anderenfalls kann die Garantie nicht gewährt werden. Ansprüche aus der Garantie sind ausgeschlossen für eigenverschuldete Mängel oder Schäden. Ein Ausschluss der Garantie gilt insbesondere bei unsachgemässer Behandlung oder Bedienung, bei Verkalkung des Kessels, bei übermässigen Netzspannungsschwankungen, bei falscher Installation oder inkorrektem Anschluss des Geräts, bei unzureichender oder falscher Wartung, soweit sich aus der Betriebsanleitung ein Wartungsplan ergibt, und bei jeglichen Eingriffen am Gerät, wenn sie nicht von Service-Mitarbeitern der Firma Rotel durchgeführt worden sind.

○ Die gesetzliche Gewährleistung übernehmen wir für die Beseitigung aller Mängel, die nachweislich auf Material- oder Fabrikationsfehlern beruhen. Die Garantieleistung

erfolgt durch Instandsetzung oder Austausch mangelhafter Teile nach unserer Wahl. Sie wird nur gewährt, wenn die Garantiekarte mit Kaufdatum, Händlerstempel und Unterschrift versehen ist sowie die Kaufquittung mit dem Gerät an die zutreffende Service-Station eingesandt wird. Rücksendungen sollen in der Originalverpackung erfolgen. Transportkosten gehen zu Lasten des Käufers. Reparatur und/oder Ersatz von Teilen während der Garantiezeit führen in keinem Fall zur Verlängerung der Garantiefrist. Eine Haftung für Folgeschäden kann nicht übernommen werden.

Garantieausschluss

- Schäden auf Grund unsachgemässer Behandlung oder Bedienung.
- Schäden infolge Verkalkung oder Abnutzung.
- Verschleissteile und zerbrechliche Zubehöerteile aus Kunststoff und Gummi.
- Falsche Installierung oder nicht korrekter Anschluss.
- Übermässige Netzspannungsschwankungen.
- Unzureichende oder falsche Wartung.
- Transporte ohne ausreichende Verpackung des Gerätes.
- Eingriffe durch den Kunden oder durch Dritte, die nicht Mitarbeiter der angegebenen Service-Station sind.

Bitte vergessen Sie nicht, der Sendung Ihre Adresse, Garantiekarte, Kaufquittung und eine Erklärung beizufügen.

• VERKAUFSSTELLEN

Verkauf und Service in Deutschland, Polen, Holland und Österreich

Rotel GmbH
Zum Kalkofen 27
D-57439 Attendorn-Mecklinghausen
Tel. 0049 (2722) 95 826 0
Fax. 0049 (2722) 95 826 99
Mail: info@rotel-buegeleisen.com

Verkauf und Service in der Schweiz

Verkauf:

Thermofonte AG
Schändrichstrasse 7
CH-9230 Flawil
Tel. 0041 (0)71 393 81 18
Mail: info@thermofonte.ch

Servicestelle:

Rotel AG
Parkstrasse 43
CH-5012 Schönenwerd
Tel. 0041 (0)62 787 77 00
Mail: office@rotel.ch

Achtung:

Wenn Sie in der Schweiz wohnen, müssen Sie das Bügeleisen für Reparaturen oder Garantiefälle unbedingt an die Rotel AG, Schönenwerd, schicken. Die Firma Thermofonte AG ist nur für den Verkauf zuständig.

- **CHER CLIENT**

- Nous vous remercions de la confiance que vous nous avez accordée en choisissant un fer **ROTEL PROFESSIONAL EXTRA*******. Ce fer représente la plus grande innovation de ces 50 dernières années dans le domaine du repassage à la vapeur. En effet, **ROTEL PROFESSIONAL EXTRA******* fonctionne sur une conception technique complètement différente des fers à repasser vapeurs traditionnels. Le développement de ce fer résulte de la constatation que, quels que soient les textiles à repasser, la qualité du résultat dépend de la puissance de la vapeur dégagée et de l'intensité de la chaleur de la semelle du fer. Les professionnels actifs dans les blanchisseries, hôtels, homes, boutiques et ateliers de couture le savent depuis longtemps. **Grâce à la forte pression de la vapeur, ce fer permet de repasser tous les textiles (soie, laine, lin, etc.) à la même température, sans utiliser de pattemouille ni craindre de brûler son linge !**
- **ROTEL PROFESSIONAL EXTRA******* à été conçu et fabriqué pour vous assurer un repassage impeccable et sans problème pendant de longues années. Vous trouverez néanmoins ci-après quelques conseils pratiques pour prolonger la durée de vie et améliorer les performances de votre fer.

• CONSIGNES DE SÉCURITÉ IMPORTANTES

Lisez attentivement les consignes de sécurité et le mode d'emploi avant la première utilisation. Vous y trouverez des informations essentielles pour votre sécurité ainsi que sur l'utilisation et l'entretien du produit.



- **Risque de brûlure !** Ne pas toucher les surfaces chaudes du produit. Pendant l'utilisation, de la chaleur se dégage au-dessus du produit. **Attention !** Surface chaude ! De par les caractéristiques de la structure de l'appareil auquel le présent mode d'emploi se réfère, il est impossible que l'utilisateur soit protégé contre tout contact avec la semelle de repassage chaude pendant l'utilisation conforme et lors des premières minutes qui suivent sa mise hors tension. Nous recommandons également la plus grande prudence concernant le dégagement de vapeur. Ne jamais orienter le jet de vapeur vers des parties du corps ou des animaux
- Ce produit peut être utilisé par des enfants de 8 ans et plus ainsi que par des personnes présentant un handicap physique, sensoriel ou mental ou ne disposant pas de l'expérience ou des connaissances

nécessaires s'ils sont la surveillance d'une personne ou après avoir reçu des instructions quant à l'utilisation en toute sécurité du produit et compris les dangers associés.

- Ne pas laisser des enfants jouer avec le produit. Tenir l'appareil et le câble de raccordement éloignés des enfants.
- Le nettoyage et l'entretien ne doivent pas être réalisés par un enfant, sauf si celui-ci est sous la surveillance d'une personne.
- Un câble secteur endommagé doit uniquement être remplacé par le fabricant, un atelier agréé ou une personne qualifiée afin d'éviter toute exposition au danger.
- L'appareil ne doit pas être utilisé s'il est tombé, s'il présente des dommages visibles ou si du liquide s'en échappe. Afin d'éviter tout danger, les réparations, y compris le remplacement du cordon d'alimentation, doivent uniquement être réalisées par le service client ou un électricien professionnel.
- Le fer à repasser et son cordon d'alimentation doivent être tenus hors de portée des enfants de moins de 8 ans pendant sa mise en marche ou lorsqu'il refroidi.

- Le fer à repasser ne doit pas rester sans surveillance lorsqu'il est branché à l'alimentation électrique.
- Débrancher la prise réseau avant d'ajouter de l'eau ou de vider l'appareil.
- L'appareil doit être utilisé et posé sur une surface résistante et stable. Même lorsque le fer à repasser est posé sur la surface de pose, assurez-vous que la surface sur laquelle il repose est stable et résistante.
- **Prudence !** Pour éviter toute mise en danger via une réinitialisation du limiteur de température de protection, le produit ne doit pas être alimenté par un dispositif de commutation externe, comme un programmateur ni être connecté à un circuit électrique qui est régulièrement mis en marche ou hors service via le dispositif.

- **CONSIGNES DE SÉCURITÉ GÉNÉRALES**

- Conservez le mode d'emploi pour pouvoir vous y référer ultérieurement et transmettez-le avec le produit.
- Respectez les avertissements sur le produit et présents dans le présent mode d'emploi.

- Si vous n'utilisez pas le produit de façon conforme ou si vous le manipulez de façon incorrecte, nous déclinons toute responsabilité pour les dommages qui en résulteraient.
- L'appareil est uniquement destiné à un usage domestique et ne doit pas être utilisé dans un cadre commercial ou industriel.
- Nous déclinons toute responsabilité en cas d'utilisation incorrecte ou non prévue dans ce mode d'emploi.
- Avant de brancher l'appareil, vérifier si la tension secteur est conforme aux informations sur la plaque signalétique de l'appareil.
- Retirer les étiquettes ou les films de protection éventuellement présents sur la semelle avant la première utilisation.
- Utilisez uniquement le produit pour le but prévu. Une utilisation non conforme peut entraîner une mise en danger.
- L'utilisation d'accessoires et de pièces de produit qui n'ont pas été expressément recommandées par le fabricant peut provoquer des blessures ou des dommages matériels et entraîner la perte de la garantie.

- L'appareil doit être branché sur une prise mise à la terre.
- L'appareil doit uniquement être mis en marche sur le poste de travail.
- Toujours dérouler le câble avant l'utilisation.
- Ne pas utiliser le fer à repasser si vos mains sont mouillées ou si vous êtes pieds nus.
- Ne laissez pas le produit sans surveillance lorsqu'il est en marche.
- Ne posez aucun objet sur le produit.
- Ne jamais plonger des pièces électriques du produit dans l'eau ou tout autre liquide pendant son nettoyage ou en cours d'utilisation. Ne jamais placer le produit sous l'eau courante.
- N'essayez jamais de réparer vous-même le produit. Pour la maintenance et les réparations, déposez le produit à un revendeur ou à un service client qualifié.
- L'appareil doit toujours être débranché du réseau lorsqu'il n'est pas surveillé et avant l'assemblage, le démontage ou le nettoyage.
- Après la mise hors tension du fer à repasser et après avoir débranché le connecteur de la prise, laisser refroidir l'appareil sur un support solide hors de portée des enfants.

- Nous recommandons de conserver l'emballage d'origine, car aucune garantie service client n'est prévue pour les dommages causés par un emballage incorrect lors de l'expédition au service client.
- **Risque de suffocation !** Tenez le matériau d'emballage hors de portée des enfants !
- Si l'appareil doit être éliminé, nous recommandons de le rendre inutilisable en coupant le cordon d'alimentation. Nous recommandons également de rendre les pièces de l'appareil inoffensives, en particulier celles qui pourraient s'avérer dangereuses si des enfants devaient jouer avec l'appareil.
- Remplir le générateur de vapeur avec de l'eau avant la mise en service de l'appareil. Avant de rajouter de l'eau, toujours débrancher le connecteur du cordon d'alimentation de la prise.
- Pour ajouter de l'eau, toujours utiliser l'entonnoir (11) et le gobelet doseur (12).
- Une fois le repassage terminé ou si vous devez vous absenter un court instant, n'oubliez pas de placer l'interrupteur (7) sur '0' et de débrancher le connecteur de la prise.
- Avant que le fer à repasser atteigne la température optimale, de l'eau peut s'écouler des ouvertures à vapeur lorsque le bouton de vapeur est actionné.

- Ne jamais repasser des vêtements directement sur le corps.
- Ne pas toucher les pièces métalliques, l'eau chaude ou la vapeur en cours d'utilisation et dans les minutes qui suivent la mise hors tension pour éviter tout risque de brûlure.
- Ne pas utiliser d'eau gazeuse (additionnée de dioxyde de carbone). Au cas où l'eau serait particulièrement calcaire, il est conseillé d'utiliser de l'eau déminéralisée (voir consignes page 42).
- Ne jamais poser le fer à repasser chaud sur le cordon d'alimentation ou le câble de raccordement et s'assurer que ces derniers ne sont pas en contact avec le fer à repasser chaud.
- Ne pas débrancher le fer en tirant sur le cordon d'alimentation.
- Une fois l'appareil débranché et toutes les parties refroidies, il sera possible de le nettoyer exclusivement avec un chiffon doux et légèrement humide. Ne jamais utiliser de solvants car ils altèrent les parties en plastique.
- Le générateur de vapeur doit être nettoyé au moins tous les trois mois pour être débarrassé des éventuels résidus de calcaire qui pourraient entraver le bon fonctionnement de l'appareil.

- Ne pas verser de vinaigre ou d'autres substances parfumées dans la chaudière. Sinon, la garantie devient caduque.
- Ne pas enrouler le cordon d'alimentation autour de la semelle de repassage tant que fer à repasser est encore chaud.
- Ne pas poser la semelle de repassage sur une surface métallique.
- Ne pas soumettre l'appareil aux influences météorologiques (pluie, soleil, etc.).
- **Remarque** : lors de la première mise en marche du fer à repasser, un peu de fumée ou quelques gouttes d'eau peuvent se former. Ce phénomène est normal et disparaît après environ 2 remplissages.

• UTILISATION PRÉVUE

- Le ROTEL STEAMIRONPROFPLUS980EU1 et EU3 est prévu pour repasser tous types de vêtements, rideaux et tissus, en suivant les indications reportées sur l'étiquette, même en position verticale. Il est conseillé de prévoir une surface stable et absorbante tant pour placer les tissus à repasser que pour déposer le fer entre deux vêtements à repasser.
- Cet appareil n'a été conçu que pour un usage privé et il est donc inadapté à un usage industriel ou professionnel. Le constructeur n'a prévu aucun autre usage de l'appareil et il se dégage de toute responsabilité pour les dégâts de toute nature, générés par une utilisation inappropriée. Un usage inapproprié déterminerait également l'annulation de toute forme de garantie.

• REMPLISSAGE DE LA CHAUDIERE AVANT UTILISATION

- **Attention!** Assurez-vous que le fer est débranché avant de le remplir d'eau.
- Tenez le fer en position horizontale et remplissez la chaudière en utilisant le verre de mesure (12) et l'entonnoir (11) fourni (Fig. B).
- IL EST PRIMORDIAL QUE LA QUANTITE D'EAU VERSEE NE DEPASSE JAMAIS 300 cm³, ce qui correspond exactement à la quantité indiquée sur le verre de mesure. Un excès de liquide dans la chaudière provoque en début de repassage des écoulements et/ou des projections d'eau par les trous de sortie de la vapeur.
- N'utilisez aucun additif chimique ni produit parfumant.
- Vider la chaudière après utilisation.

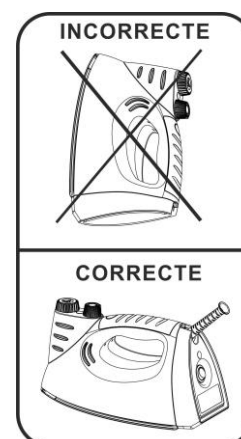

• AVANT LE REPASSAGE

- Le bouchon de sécurité (1) doit être bien vissé à la chaudière. Cela ne veut pas dire qu'il faut le serrer exagérément. NE JAMAIS FERMER AVEC LE BOUCHON DE DEVISSAGE (3). Ne visser le bouchon que jusqu'au bout. Forcer la fermeture du bouchon en le serrant trop fort peut provoquer la rupture du joint et par conséquent des fuites de vapeur.
- Utilisez impérativement une housse de repassage très absorbante.

● ALLUMAGE DE L'APPAREIL

- Mettre l'appareil sur une surface horizontale et stable.
- Brancher l'appareil en contrôlant que la tension indiquée sur la plaquette correspond à celle du réseau local et réglez l'interrupteur (7) sur la position marche.
- Le témoin lumineux (5) qui s'allume indique que le fer est en cours de chauffage.
- Attendez 4-5 minutes, jusqu'à l'extinction du témoin.
- Le fer est prêt pour l'utilisation.

● REPASSAGE À VAPEUR

- La pulvérisation de vapeur peut avoir lieu de manière intermittente ou de manière continue.
 - Pour pulvériser de la vapeur de manière intermittente, il suffit d'appuyer sur le bouton de vapeur (4), Fig. C, avec plus ou moins de pression selon l'intensité de vapeur que l'on veut obtenir.
 - Pour obtenir la quantité de vapeur maximale, enfoncez complètement le bouton de vapeur. Le flux de vapeur reste constant et continu proportionnellement à la pression du doigt.
 - Pour obtenir une pulvérisation continue, il faut tourner le bouton de réglage de vapeur (2, Fig. D) dans le sens des aiguilles d'une montre. On obtient ainsi un flux de vapeur constant et continu jusqu'à l'intensité maximum correspondant à la rotation complète.
 - Il est également possible d'obtenir une plus grande intensité de vapeur pendant la pulvérisation automatique, en appuyant à fond sur le bouton de vapeur (4).
 - Il faut faire attention, durant le fonctionnement intermittent ou continu, de ne pas renverser le fer ni de trop l'incliner vers l'avant ou sur le côté.
- Attention, il se dégage une vapeur constante lors du fonctionnement en mode automatique même lorsque le fer est en attente de repassage, par exemple entre deux vêtements à repasser. Au vu de la facilité de production de vapeur manuelle, il est conseillé d'éviter l'émission continue de vapeur afin d'économiser l'énergie et la vapeur.
- Lorsque vous posez le ROTEL STEAMIRONPROFEXTRA981EU1 et EU3, il **risque de glisser!**
- Le fer n'émet plus de vapeur lorsque le réservoir est vide.

- **Attention!** Avant de poser le fer, il faut toujours interrompre le flux de vapeur.
- NE DÉVISSEZ JAMAIS LE BOUCHON DE SECURITE (1) PENDANT L'UTILISATION. AVANT D'OUVRIRE LE BOUCHON DE SECURITE, ÉTEINDRE LE FER EN TOURNANT L'INTERRUPTEUR (7) SUR LA POSITION « 0 », DÉBRANCHER LE FER ET LIBERER LA PRESSION DU FER EN APPUYANT SUR LE BOUTON DE VAPEUR (4).

● REPASSAGE À SEC

- Le fer à repasser peut également être utilisé sans vapeur :
 - pour ce faire, placez le réglage de la vapeur sur la position « 0 ».
 - Pour le repassage à sec, la poignée du pistolet ne doit pas être actionnée.
- **Remarque :** Vérifiez les consignes d'entretien sur les étiquettes des vêtements pour savoir si le vêtement peut être repassé et, si oui, à quelle température.
- **Attention !** Si les consignes d'entretien sur le vêtement interdisent le repassage, vous ne devez pas le repasser. Le vêtement pourrait être endommagé. 

● REMPLISSAGE DU FER EN COURS DE REPASSAGE

- **Attention!** Toujours éteindre et débrancher l'appareil avant de remplir la chaudière d'eau.
- Pour remplir le fer au cours du repassage, procédez de la manière suivante:
 - Mettre l'interrupteur marche/arrêt (7) sur position « 0 »
 - Débranchez l'appareil.
 - Appuyer à fond sur le bouton de vapeur (4) avec l'index pour libérer la vapeur du fer.
 - Dévissez le bouchon de sécurité (1) de la chaudière. Pour faciliter la prise sur le bouchon, il vous est possible d'utiliser le bouchon de dévissage (3), qui protège en outre de brûlures accidentelles.
 - Versez une petite quantité d'eau dans la chaudière en 2 ou 3 fois pour provoquer la sortie de la vapeur puis remplissez normalement.
- N.B.: rappelez-vous que la quantité d'eau que vous versez dans la chaudière pendant l'utilisation ne doit pas dépasser les 300 cm³. indiqués sur le verre de mesure. Pour être sûr de ne pas verser trop d'eau, videz toujours le fer avant d'effectuer cette opération.
 - Revissez complètement le bouchon de sécurité.
 - Rebranchez l'appareil.
 - La formation de vapeur reprend rapidement.

• CONSEILS

- Repasser sur l'envers les étoffes en pure laine, soie et synthétique pour éviter que le tissu repassé ne devienne brillant. Pour les autres types de tissu et en particulier le velours, pour éviter qu'ils ne deviennent brillants, les repasser dans une seule direction (avec une toile), en appuyant très légèrement. Le fer à repasser doit toujours être en mouvement sur le tissu.
- Vêtements simples : étendre le vêtement sur la planche à repasser. Appuyer sur le bouton vapeur avec l'index jusqu'à ce que les plis aient disparu. Une fois les plis éliminés, repasser une fois le fer dessus, à sec. Si on repasse un vêtement plié, repasser une première fois à la vapeur (appuyer sur le bouton vapeur), puis repasser à sec jusqu'à ce que les traces d'humidité aient disparu.
- Manches particulières (manches bouffantes) : relever le fer en. Tendre la manche avec la couture placée sur la pointe du fer à repasser. Appuyer sur le bouton de la vapeur jusqu'à ce que tous les plis soient éliminés.
- Ne jamais mettre l'autre main devant l'appareil car la vapeur est brûlante.
- Repasser les pantalons : étendre la jambe du pantalon sur la planche à repasser. Y introduire la pointe du fer. Près des coutures, soulever l'appareil et repasser à la vapeur. Vaporiser la partie supérieure verticalement.
- Repasser les vêtements suspendus : mettre le vêtement sur un cintre et le suspendre de façon à ce que le vêtement soit libre (sans avoir de paroi derrière lui ou autre support du même genre). Maintenir fermement la partie que l'on repasse avec la main pour que le vêtement n'oscille pas. La semelle de l'appareil doit adhérer au tissu. Appuyer ensuite sur la touche vapeur et vaporiser jusqu'à ce que le vêtement soit complètement repassé.

• APRÈS LE REPASSAGE

- TOUJOURS VIDER LE FER APRES CHAQUE UTILISATION !
- Pour éviter la formation de résidus de calcaire, vider la chaudière après chaque utilisation, après avoir éteint l'appareil et débranché la prise de courant.
- Mettre l'interrupteur marche/arrêt (7) sur position « 0 ».
- Débranchez le fer.
- Libérez toute la pression en appuyant à fond sur le bouton vapeur (4).
- Attention! Laissez le fer refroidir (environ 2h)
- Dévissez le bouchon de sécurité (1) à l'aide du bouchon de dévissage (3) et renversez le fer pour vider toute l'eau restant dans la chaudière (Fig. E). Attention au jet d'eau bouillante. Cette simple opération de vidange permet également de maintenir toujours propre l'intérieur de la chaudière.

- Lorsque vous rangez le fer après un repassage, le bouchon de sécurité (1) ne doit jamais être vissé complètement mais seulement de 3-4 tours.
- Le bouton de réglage de vapeur (2) doit être tourné à fond dans le sens inverse des aiguilles d'une montre.

● NETTOYAGE ET ENTRETIEN

- **Attention!** Avant de procéder au nettoyage de l'appareil, toujours retirer la fiche de la prise de courant et laisser le fer refroidir.
- Ne jamais immerger l'appareil dans l'eau ou dans un liquide quelconque.
- Contrôler régulièrement l'état du cordon d'alimentation de votre fer avant de l'utiliser. En cas de détérioration, l'apporter au service après-vente le plus proche et le faire remplacer par un personnel spécialisé.

● NETTOYAGE DE LA SEMELLE

- Les éventuels dépôts et autres résidus de tissu présents sur la semelle peuvent être enlevés à l'aide d'un linge imprégné d'une solution à base d'eau et vinaigre. Toujours sécher la semelle avec un linge sec.
- Ne pas utiliser d'abrasifs pour nettoyer la semelle. Nettoyer de façon à ce que la semelle reste lisse: éviter le contact avec les objets métalliques.

● NETTOYAGE DU FER

- Nettoyer les parties en plastique avec un linge humide non abrasif et les sécher avec un linge sec.

● VIDAGE ET NETTOYAGE INTERNE DE LA CHAUDIERE

- **Attention!** A la fin du repassage, éteindre l'appareil et débrancher le cordon. Avant de dévisser le bouchon de sécurité (1), faire sortir toute la vapeur (presser à fond le bouton de vapeur), puis patienter env. 2 heures jusqu'à ce que l'appareil soit suffisamment refroidi et que la pression interne ait disparu.
- Il est préférable d'effectuer cette opération lorsqu'on constate des écoulements d'eau par les trous de vapeur et dans tous les cas, tous les 3 mois environ.
 - Avant de nettoyer le fer, assurez-vous qu'il est débranché du réseau électrique et qu'il est complètement refroidi.
 - Placer l'appareil au-dessus d'un lavabo et vider complètement la chaudière.

- Verser de l'eau du robinet dans la chaudière. Visser le bouchon et agiter l'appareil.
- Vider une nouvelle fois toute l'eau de la chaudière.
- Répéter l'opération jusqu'à ce que l'eau sortant de la chaudière soit propre et limpide.

• DÉTARTRAGE

- En outre, vous pouvez détartrer votre appareil (en cas de fuite d'eau) ou le rincer à l'eau. Les résidus calcaires peuvent généralement être éliminés au moyen d'un détartrant vendu dans le commerce. Néanmoins, pour ménager l'appareil au maximum et obtenir les meilleurs résultats, nous recommandons d'utiliser le produit Rotel «Calc Clean». Remplir le gobelet gradué dans un rapport de 1:2 avec 1/3 de détartrant pour 2/3 d'eau puis verser ce mélange dans l'ouverture de remplissage. **NE JAMAIS CHAUFFER!** Au bout de 1 à 2 heures, vider de nouveau le fer. Rincer plusieurs fois à l'eau du robinet.

• QUELLE EAU CONVIENT

- L'eau du robinet
 - Le fabricant recommande d'utiliser l'eau du robinet jusqu'à une dureté de 17° dH (ou 30,34° TH). Renseignez-vous auprès de votre Service des eaux pour connaître la dureté de votre eau. En cas d'eau du robinet particulièrement dure, nous vous recommandons – pour ménager votre linge – d'utiliser de l'eau bouillie ou distillée dans un rapport de 1 :1.
- L'eau déminéralisée
 - Veuillez noter que l'utilisation exclusive d'eau déminéralisée peut compliquer la production de vapeur. Dans ce cas, des gouttelettes d'eau peuvent s'échapper de la semelle du fer. L'eau déminéralisée doit être mélangée avec de l'eau du robinet à 1:1 ou il faut utiliser 3 ou 4 fois de l'eau du robinet pure entre deux utilisations d'eau déminéralisée.

• QUELLE EAU NE CONVIENT PAS

- Eau avec additifs
 - Ne jamais ajouter d'amidon, d'adouccissant, de parfum et/ou d'apprêt. Des résidus susceptibles d'endommager l'appareil et de salir les tissus à repasser se formeraient dans la chambre à vapeur.

- Eau minérale
 - Le gaz carbonique contenu dans l'eau minérale dégraderait la chambre à vapeur spéciale.
- Eau de pluie ou d'étang
 - Ladite bio putréfaction provoque la prolifération de germes dans l'eau et obstrue les conduites d'eau.
- Eau de condensation provenant du réfrigérateur ou du sèche-linge:
 - Ces catégories d'eau sont susceptibles de contenir des corps étrangers, ce qui entraîne également une obstruction du passage de l'eau.
- Eau de batterie
 - L'eau de batterie des stations-services ne peut être recommandée car la moindre teneur en acide peut déjà détériorer le fer à repasser.
- Eau provenant d'installations d'adoucissement
 - Les installations d'adoucissement domestiques extraient le calcaire de l'eau mais ajoutent d'autres substances à l'eau, ce qui rend cette eau inappropriée aux fers à repasser.

● ÉLIMINATION

- Pour une élimination dans les règles de l'art, veuillez remettre l'appareil à un revendeur, un responsable du service après-vente ou Rotel SA.
- Selon la directive européenne 2012/19/UE relative aux déchets d'équipements électriques et électroniques (DEEE), les appareils électroménagers ne doivent pas être éliminés avec les déchets solides urbains normaux. Les appareils hors d'usage doivent être collectés séparément pour optimiser le coût de réutilisation et de recyclage des matériaux contenus dans la machine tout en évitant les risques potentiels pour la santé publique et l'environnement. Le symbole de poubelle barrée figure sur tous les produits pour rappeler à leur propriétaire les obligations de tri sélectif des déchets. Pour de plus amples informations sur la mise au rebut correcte des appareils électroménagers, les consommateurs sont invités à contacter les autorités locales ou vendeurs d'électroménagers.

Cet appareil est conforme aux directives européennes suivantes :

CE 2014/35/UE (Équipement basse tension)
2014/30/UE (Compatibilité électromagnétique)

• GARANTIE

2 ans de garantie

○ **Obligation de garantie**

Nous nous engageons à réparer gratuitement cet appareil s'il devait tomber en panne durant la période de garantie, pour autant que celui-ci ait été utilisé de manière appropriée. Nous éliminons toutes les défauts dus à des vices de matériau ou de fabrication. La prestation de garantie se fait en effectuant une réparation ou en échangeant les pièces défectueuses, selon notre choix. La garantie n'est pas accordée pour les dommages concernant les pièces d'usure, pour les dommages et vices dus à une manipulation ou un entretien inapproprié (en particulier l'entartrage et l'utilisation à des fins professionnelles). Elle n'est accordée que si la date d'achat, le cachet du revendeur et la signature figurent sur carte de garantie ou si la quittance d'achat a été retournée avec l'appareil au point de service compétent (voir adresse ci-dessous). Les renvois doivent se faire dans l'emballage d'origine. Les frais de transport sont à charge de l'acheteur. N'oubliez pas d'indiquer votre adresse et, si la panne n'est pas évidente, de joindre une explication à votre envoi.

5 ans de garantie

- Nous accordons une **garantie de durabilité de 5 ans sur la chaudière à haute pression**.
- La garantie est valable malgré les droits légaux à la garantie et ne concerne que le **chauffe-eau et la chaudière à haute pression**. Le délai de garantie commence à la date du contrat de vente ou de la commande pour la livraison du fer à repasser vapeur ROTEL PROFESSIONAL et s'étend sur une durée de cinq ans. En cas de sinistre, l'acheteur est tenu de signaler immédiatement le défaut par écrit au garant, c.-à-d. sans retard excessif. En cas de sinistre, l'acheteur peut prétendre à réparation. Pour faire valoir un droit de garantie, la carte de garantie et la preuve d'achat (quittance ou contrat de vente) doivent être envoyés au service après-vente compétent de Rotel. L'acheteur ne peut exiger que le vendeur lui verse un dédommagement pour défaillance qui correspondrait à la durée de la réparation. Les frais de transport sont à charge de l'acheteur. La date d'achat et le tampon du revendeur doivent figurer sur la carte de garantie. Dans le cas contraire, la garantie ne peut être accordée. La garantie ne couvre pas les vices ou défauts dus à la faute de l'acheteur. La garantie est exclue en particulier dans les cas suivants: traitement ou manipulation inapproprié, entartrage de la chaudière, variations excessives de la tension du réseau électrique, mauvaise installation ou raccordement incorrect de l'appareil, entretien insuffisant ou incorrect, dans mesure où le mode d'emploi prévoit un plan d'entretien, toute intervention sur l'appareil qui n'a pas été effectuée par les collaborateurs de Rotel.

- Nous accordons la garantie légale pour l'élimination de tous les défauts dont l'origine est manifestement due à des défauts de matériau ou de fabrication. La prestation de garantie se fait par réparation ou remplacement des pièces, selon notre option. Elle n'est accordée que si la date d'achat, le tampon du revendeur et la signature figurent sur la carte de garantie et si la quittance d'achat a été retournée avec l'appareil au point de service compétent. Les renvois doivent se faire dans l'emballage d'origine. Les frais de transport sont à charge de l'acheteur. La réparation et/ou le remplacement de pièces ne donnent en aucun cas lieu à une prolongation du délai de garantie. Nous ne pouvons assumer une responsabilité pour des dommages indirects.

Exclusion de la garantie

- Dommages dus à un traitement ou une manipulation inappropriée.
- Dommages suite à un entartrage ou à l'usure.
- Pièces d'usure ou pièces d'accessoires fragiles en plastique et/ou caoutchouc.
- Mauvaise installation ou raccordement incorrect.
- Variations excessives de la tension du réseau électrique.
- Entretien insuffisant ou incorrect.
- Transport de l'appareil sans emballage approprié.
- Interventions du client ou de tiers qui ne sont pas des collaborateurs du point de service après-vente indiqué.

N'oubliez pas d'indiquer votre adresse et de joindre à votre envoi la carte de garantie ainsi que la quittance d'achat et un descriptif de la panne.

• POINTS DE VENTE

Vente et service après-vente en l'Allemagne, Pologne, Hollande et l'Autriche

Rotel GmbH
Zum Kalkofen 27
D-57439 Attendorn-Mecklinghausen
Tel. 0049 (2722) 95 826 0
Fax. 0049 (2722) 95 826 99
Mail: info@rotel-buegeleisen.com

Vente et service après-vente en Suisse

Vente:

Thermofonte AG
Schändrichstrasse 7
CH-9230 Flawil
Tel. 0041 (0)71 393 81 18
Mail: info@thermofonte.ch

Service après-vente:

Rotel AG
Parkstrasse 43
CH-5012 Schönenwerd
Tel. 0041 (0)62 787 77 00
Mail: office@rotel.ch

Attention:

Si vous êtes domicilié(e) en Suisse, veuillez impérativement envoyer le fer à repasser à Rotel AG (Schönenwerd) en cas de garantie ou de réparation. La société Thermofonte AG ne s'occupe que de la vente.

- **GENTILE CLIENTE,**

- La ringraziamo per la sua fiducia e ci congratuliamo con lei per l'acquisto del ferro da stiro **ROTEL PROFESSIONAL EXTRA*******, la più grande novità degli ultimi 50 anni nel settore della stiratura a vapore. **ROTEL PROFESSIONAL EXTRA******* si basa su un concetto tecnico rivoluzionario rispetto a qualsiasi ferro da stiro convenzionale. Questo apparecchio innovativo è stato sviluppato partendo dal presupposto che per ottenere i migliori risultati di stiratura con qualsiasi tipo di tessuto non è fondamentale avere grandi quantità di vapore, bensì un'elevata pressione dello stesso. Si tratta di un concetto ormai noto nell'ambito di attività quali lavanderie, hotel, pensioni, boutique e sartorie. **Tramite una regolazione della temperatura, l'elevata pressione del vapore consente di prendersi cura di tutti i tipi di tessuti quali seta, lana, lino, ecc. senza interporre panni né timore di bruciare i capi.**
- Il suo ferro da stiro **ROTEL PROFESSIONAL EXTRA******* è stato concepito e costruito in modo tale da consentirle una stiratura impeccabile e senza sforzi per numerosi anni. Ad ogni modo, di seguito le riportiamo alcune avvertenze che le permetteranno di prolungare la vita utile e migliorare le prestazioni del suo ferro da stiro.

● IMPORTANTI ISTRUZIONI DI SICUREZZA

Prima del primo utilizzo dell'apparecchio leggere attentamente le istruzioni di sicurezza e le istruzioni per l'uso. Contengono informazioni importanti per la sicurezza dell'utente e per l'uso e la cura del prodotto.

-  **Pericolo di ustioni!** Non toccare le superfici calde del prodotto. Il prodotto si riscalda molto durante il funzionamento. **Attenzione!** Superficie rovente! Le caratteristiche costruttive dell'apparecchio a cui si riferiscono le presenti istruzioni non consentono di proteggere l'utente dal possibile contatto con la piastra calda, sia durante l'uso previsto che nei primi minuti dopo lo spegnimento. Pertanto si raccomanda di usare estrema cautela durante l'erogazione del vapore. Il getto di vapore non deve mai essere orientato verso parti del corpo o animali domestici.
- Questo prodotto può essere utilizzato da bambini di età pari o superiore a 8 anni e da persone con ridotte capacità fisiche, sensoriali o psichiche, o che manchino di esperienza e/o competenza, a condizione che siano sottoposti a supervisione o

siano stati istruiti sull'uso sicuro del prodotto e comprendano i pericoli correlati.

- Non consentire ai bambini di giocare con il prodotto. L'apparecchio e il suo cavo devono essere tenuti lontani dalla portata dei bambini.
- La pulizia e la manutenzione non devono essere affidate a bambini, a meno che non siano sotto la supervisione di un adulto.
- Un cavo danneggiato può essere sostituito solo dal produttore, da un'officina incaricata dal produttore o da una persona altrettanto qualificata, al fine di evitare pericoli.
- Si raccomanda di non utilizzare l'apparecchio se è caduto, se presenta danni visibili o presenta perdite di liquido. Per evitare pericoli, tutte le riparazioni, compresa la sostituzione del cavo di alimentazione, devono essere eseguite dall'assistenza clienti o da un elettricista specializzato.
- Il ferro e il suo cavo di alimentazione devono essere tenuti fuori dalla portata dei bambini di età inferiore agli 8 anni quando è acceso o in fase di raffreddamento.
- Non lasciare incustodito il ferro quando è collegato alla rete elettrica.

- Scollegare sempre l'apparecchio dalla rete elettrica prima di riempirlo d'acqua o di svuotarlo.
- L'apparecchio deve essere utilizzato e collocato su una superficie stabile e resistente. Inoltre, quando si ripone il ferro da stiro sul suo ripiano, si raccomanda di assicurarsi che la superficie su cui viene posizionato sia stabile e resistente.
- **Attenzione!** Per evitare il rischio di un ripristino involontario del limitatore di temperatura, il prodotto non deve essere alimentato mediante un dispositivo di commutazione esterno, come un timer, o essere collegato a un circuito che viene regolarmente acceso e spento da tale dispositivo.

- **ISTRUZIONI GENERALI DI SICUREZZA**

- Rimuovere le istruzioni per l'uso per futura consultazione e conservarle insieme al prodotto.
- Osservare tutte le avvertenze riportate sul prodotto e nelle presenti istruzioni per l'uso.
- Se il prodotto non viene utilizzato come previsto o se viene utilizzato in modo improprio, il produttore declina qualsiasi responsabilità per i danni che possono derivarne.

- L'apparecchio è destinato al solo uso domestico e non deve essere utilizzato per fini commerciali o industriali.
- Il produttore declina qualsiasi responsabilità in caso di utilizzo improprio dell'apparecchio o non previsto dalle presenti istruzioni.
- Prima di collegare l'apparecchio alla rete di alimentazione, verificare che la tensione di rete corrisponda alle specifiche riportate sulla targhetta dell'apparecchio.
- Prima del primo utilizzo dell'apparecchio rimuovere eventuali etichette o pellicole protettive dalla superficie della piastra da stiro.
- Utilizzare il prodotto solo per lo scopo previsto. L'uso improprio può comportare rischi.
- L'uso di accessori e parti del prodotto non espressamente raccomandati dal produttore può causare lesioni o danni e invalidare la garanzia.
- L'apparecchio deve essere collegato a una presa provvista di messa a terra.
- Accendere l'apparecchio solo nel luogo in cui viene utilizzato.
- Svolgere sempre il cavo prima dell'uso.
- Non iniziare a stirare con le mani bagnate o a piedi nudi.

- Non lasciare mai il prodotto incustodito mentre è acceso.
- Non collocare alcun oggetto sul prodotto.
- Non immergere mai le parti elettriche del prodotto in acqua o altri liquidi durante la pulizia o il funzionamento. Il prodotto non deve mai essere posto sotto l'acqua corrente.
- Non tentare mai riparazioni domestiche del prodotto. Si raccomanda di affidare il prodotto a un rivenditore specializzato o a un servizio di assistenza qualificato per la manutenzione e la riparazione.
- Scollegare sempre l'apparecchio dalla rete elettrica quando non è sotto controllo e prima di montarlo, smontarlo o pulirlo.
- Dopo aver spento il ferro e aver sfilato la spina dalla presa, porre a raffreddare su una superficie calda e fuori dalla portata dei bambini.
- Si consiglia di conservare l'imballaggio originale: l'assistenza post-vendita fornita in garanzia decade in caso di danni causati da un imballaggio non corretto, durante la spedizione al suddetto servizio di post-vendita.
- **Pericolo di soffocamento!** Tenere il materiale di imballaggio lontano dalla portata dei bambini.

- Se l'apparecchio deve essere smaltito, si consiglia di renderlo inutilizzabile tagliando il cavo di alimentazione. Si consiglia inoltre di rendere innocue le parti dell'apparecchio che potrebbero essere pericolose, soprattutto nel caso in cui i bambini giochino con l'apparecchio.
- Prima di utilizzare l'apparecchio riempire il generatore di vapore con acqua. Scollegare sempre il cavo di alimentazione dalla presa di corrente prima del riempimento.
- Per svolgere questa operazione, utilizzare sempre l'imbuto (11) e il misurino (12).
- Dopo aver stirato o se si desidera assentarsi per un breve periodo, posizionare l'interruttore (7) su "0" ed estrarre la spina dalla presa.
- Prima che il ferro abbia raggiunto la temperatura ottimale, l'azionamento del pulsante del vapore potrebbe causare fuoriuscite d'acqua dalle aperture.
- Non stirare mai indumenti mentre vengono indossati.
- Non toccare le parti metalliche, l'acqua calda o il vapore durante il funzionamento e nei primi minuti dopo lo spegnimento: pericolo di ustione.

- Non utilizzare acqua frizzante (con aggiunta di anidride carbonica). Se l'acqua è particolarmente dura, si consiglia di utilizzare acqua decalcificata (vedi istruzioni a pagina 61).
- Non appoggiare mai il ferro da stiro caldo sul cavo di alimentazione e assicurarsi che non sia a contatto con la superficie di stiratura calda.
- Non tirare mai il cavo di alimentazione per sfilare la spina dalla presa.
- Per pulire l'apparecchio, scollegare prima il cavo di alimentazione e attendere che tutte le parti si siano raffreddate. Utilizzare solo un panno morbido e leggermente umido. Non utilizzare solventi per non danneggiare le parti in plastica.
- Il generatore di vapore deve essere pulito almeno ogni tre mesi, per rimuovere eventuali residui di calcare che potrebbero compromettere il corretto funzionamento dell'apparecchio.
- Non versare aceto o altre sostanze profumate nella caldaia, pena la decadenza della garanzia.
- Non avvolgere il cavo di alimentazione intorno alla piastra quando il ferro è ancora caldo.
- Non collocare la piastra su superfici metalliche.
- Non lasciare l'apparecchio esposto alle intemperie (pioggia, sole ecc.).

- **Nota:** quando il ferro viene acceso per la prima volta, possono formarsi una minima quantità di fumo e gocce d'acqua. Questo fenomeno è normale e cessa dopo circa 2 riempimenti.

• USO PREVISTO

- Può usare il suo ROTEL STEAMIRONPROFEXTRA981EU1 e EU3 per la stiratura a secco o a vapore di ogni tipo di capi di abbigliamento, tende e altre stoffe (anche appese). Durante la stiratura osservare le indicazioni riportate sull'etichetta del tessuto. Raccomandiamo di eseguire la stiratura su un supporto solido e assorbente. Questo vale sia per stendere il tessuto sia per posare il ferro da stiro quando si cambia il capo da stirare.
- L'apparecchio è previsto solo per l'uso privato e quindi non adatto per ambiti industriali o aziendali. Nessun altro uso è contemplato da parte del fabbricante. Di conseguenza, il fabbricante declina ogni responsabilità per eventuali danni di qualsiasi tipo causati dall'uso inappropriato dell'apparecchio. In caso di uso inappropriato decade ogni copertura di garanzia.

• RIEMPIRE LA CALDAIA PRIMA DELL'USO

- **Attenzione!** Prima di riempire il ferro da stiro con acqua, togliere la spina dalla presa di alimentazione.
- Sistemare il ferro da stiro in posizione orizzontale e riempire la caldaia con l'ausilio del misurino (12) e dell'imbuto (11) forniti in dotazione (fig. B).
- IN NESSUN CASO SI DOVRANNO SUPERARE I 300 cm³ DI ACQUA DI RIEMPIMENTO. Questa quantità corrisponde a quella indicata sul misurino fornito in dotazione. Se si immette una quantità eccessiva di acqua, questa fuoriuscirà o schizzerà dalle aperture per il vapore durante la stiratura.
- Non usare additivi chimici né sostanze odorose.
- Vuotare la caldaia dopo l'uso.

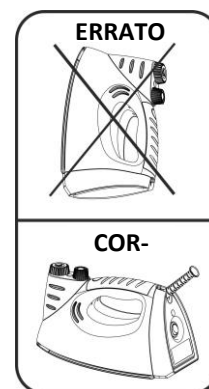

• PRIMA DELLA STIRATURA

- Il blocco di sicurezza (1) deve essere correttamente avvitato e fissato. Tuttavia, non applicare una forza eccessiva nell'avvitamento. NON AVVITARE MAI CON L'ACCESSORIO A VITE (3). Fissare il blocco solo finché si arresta. Se si esercita una forza eccessiva si potrebbe danneggiare la guarnizione, con conseguente fuoriuscita di vapore dal blocco.
- Per la stiratura usare assolutamente una superficie sufficientemente assorbente.

● ACCENSIONE DELL'APPARECCHIO

- Posizionare l'apparecchio su una superficie piana e solida.
- Prima di collegare l'apparecchio all'alimentazione verificare che i dati riportati sulla targhetta di identificazione corrispondano con la tensione di rete, quindi ruotare l'interruttore (7) su "ON".
- L'accensione della spia di controllo (5) indica che il ferro da stiro si sta scaldando.
- Attendere 4-5 minuti fino allo spegnimento della spia.
- A quel punto si può usare il ferro da stiro.

● STIRATURA A VAPORE

- La stiratura a vapore può avvenire con SBUFFI DI VAPORE o con EMISSIONE CONTINUA DI VAPORE.
 - Per stirare con sbuffi di vapore, premere il pulsante del vapore (4, fig. C) più o meno a fondo secondo l'intensità del vapore desiderata.
 - Per ottenere la massima quantità di vapore premere il pulsante fino in fondo. In ogni caso la quantità di vapore emessa rimarrà costante ogni volta che si preme il tasto.
 - Per stirare con emissione continua di vapore, ruotare il regolatore di vapore (2, fig. D) in senso orario, come indicato. In questo modo si ottiene un flusso di vapore uniforme e prolungato, che diventa massimo ruotando completamente il regolatore.
 - Anche in caso di emissione continua di vapore si potrà utilizzare il pulsante del vapore (4), in questo caso per aumentare il getto.
 - In entrambi i casi (stiratura con sbuffi di vapore o con emissione continua), non appoggiare mai il ferro da stiro sulla testa né inclinarlo eccessivamente in avanti o di lato.
- Si deve notare che in caso di funzionamento automatico, anche durante brevi interruzioni durante la stiratura (ad esempio durante la preparazione del capo d'abbigliamento da stirare o posando per breve tempo il ROTEL STEAMIRONPROFEXTRA981EU1 e EU3), si formerà del vapore. Considerando la semplicità di generazione manuale del vapore, si consiglia di evitare l'emissione automatica di vapore allo scopo di risparmiare energia e vapore.
- I migliori risultati di stiratura si ottengono quando il pulsante del vapore è fondamentalmente disattivato e all'occorrenza, tramite breve pressione del pulsante, si generano intensi sbuffi di vapore. Nella procedura di stiratura con vapore costante o ininterrotto, non stirare MAI con sbuffi di vapore troppo intensi: i capi diventeranno troppo umidi e il vapore si esaurirà troppo in fretta.

- Quando si posa il ROTEL STEAMIRONPROFEXTRA981EU1 e EU3, fare attenzione al pericolo di scivolamento! Dopo la completa vaporizzazione della quantità d'acqua immessa, non uscirà più vapore.
- Prima di posare il ferro da stiro, disattivare sempre il vapore. DURANTE L'USO NON APRIRE MAI IL BLOCCO DI SICUREZZA (1). PRIMA DELL'APERTURA DEL BLOCCO DI SICUREZZA, PORTARE INNANZITUTTO L'INTERRUTTORE (7) SU "0", QUINDI ESTRARRE LA SPINA DALLA PRESA DI ALIMENTAZIONE E INFINE LASCIARE FUORIUSCIRE LA PRESSIONE DAL FERRO DA STIRO PREMENDO IL PULSANTE DEL VAPORE (4).

● STIRATURA A SECCO

- Il ferro può essere utilizzato anche senza vapore:
 - A tal fine, impostare il comando del vapore sulla posizione "0".
 - Non utilizzare l'impugnatura a pistola per stirare a secco.
- **Nota:** controllare le istruzioni per la cura riportate sulle etichette all'interno dell'indumento per verificare se è adatto alla stiratura e a quale temperatura.
- **Attenzione!** Se le istruzioni di manutenzione del capo vietano la stiratura, non stirare il capo: l'indumento potrebbe danneggiarsi. 

● AGGIUNTA DI ACQUA DURANTE LA STIRATURA

- Prima di riempire la caldaia spegnere sempre l'apparecchio e togliere la spina dalla presa.
- Se durante la procedura di stiratura è necessario aggiungere dell'acqua, procedere nel modo seguente:
 - Posizionare l'interruttore (7) su "0".
 - Togliere la spina dalla presa di alimentazione.
 - Premere il pulsante del vapore (4) fino in fondo e lasciare fuoriuscire la pressione dall'interno.
 - Allentare il blocco di sicurezza (1) della caldaia. Per semplificare questa operazione utilizzare l'accessorio a vite (3) fornito in dotazione. L'accessorio a vite assicura una miglior presa sulla testa e protegge da scottature accidentali.
 - Immettere 2 o 3 volte una piccola quantità d'acqua nella caldaia. In questo modo si rimuove il vapore dalla caldaia. A questo punto si può riempire normalmente la caldaia.
- Fare attenzione a non immettere mai nel ferro da stiro più di 300 cm³ d'acqua, ossia la quantità corrispondente al misurino. Per non superare la quantità d'acqua specificata, prima del riempimento vuotare il ferro da stiro.
 - Avvitare completamente il blocco di sicurezza.
 - Inserire la spina nella presa di alimentazione.
 - In breve tempo inizia di nuovo l'emissione di vapore.

• SUGGERIMENTI

- In caso di capi in lana pura, seta o fibre sintetiche, ricordare di stirare il capo sempre rovesciato oppure in verticale per evitare che il tessuto assuma un aspetto troppo lucente. Per altri tipi di tessuto, e in particolare per il velluto, eseguire la stiratura in una sola direzione (eventualmente con un panno interposto) ed esercitando una lieve pressione, di nuovo per evitare che diventino troppo lucenti. Inoltre, mantenere sempre in movimento il ferro da stiro sul tessuto da stirare.
- Capi semplici: stendere normalmente il capo d'abbigliamento sull'asse di stiratura. Ogni volta che si trovano grinze, premere il pulsante del vapore. Una volta rimossa la grinza, ripassare ancora una volta a secco. Se il capo di abbigliamento è steso su due strati, ripassare prima con vapore extra (premere il pulsante) e poi a secco finché sparisce ogni traccia di umidità.
- Maniche arrotolate o a sbuffo: sollevare il ferro da stiro. Agganciare la manica con la cucitura sulla punta del ferro. Premere il pulsante del vapore finché la manica diventa liscia.
- Non tenere la mano nuda contro il ferro: il vapore in uscita è bollente!
- Pantaloni: stendere una gamba sull'asse. Stirare di punta. Nella zona della cucitura, sollevare l'apparecchio e inumidire con vapore. Vaporizzare il lato superiore in verticale.
- Capi appesi: sistemare il capo d'abbigliamento su un appendiabiti in modo che lo stesso sia sospeso liberamente (senza pareti o simili dietro di sé). Reggere con una mano la parte stirata in modo che il capo non possa oscillare avanti e indietro. La piastra di stiratura deve entrare in pieno contatto con il tessuto. A questo punto premere il pulsante del vapore e vaporizzare finché il capo è liscio.

• DOPO LA STIRATURA

- VUOTARE SEMPRE COMPLETAMENTE il serbatoio dell'acqua dopo OGNI uso! Per impedire la formazione di resti di calcare, vuotare la caldaia dopo ogni uso. Prima di questa operazione spegnere l'apparecchio e togliere la spina dalla presa.
- Posizionare l'interruttore (7) su "0".
- Togliere la spina dalla presa di alimentazione.
- Lasciare fuoriuscire la pressione premendo il pulsante del vapore (4).
- Attenzione! Lasciare raffreddare il ferro (ca. 2 ore).
- Allentare il blocco di sicurezza (1) con l'apposito accessorio a vite (3) e rovesciare il ferro da stiro per lasciare uscire l'acqua rimasta nella caldaia (fig. E). Fare attenzione: l'acqua sarà bollente. Questa semplice operazione di svuotamento aiuta anche a mantenere sempre pulito l'interno della caldaia.
- Dopo la stiratura, non richiudere mai completamente il blocco di sicurezza (1), ma solo di 3-4 giri.
- Ruotare completamente il regolatore del vapore (2) in senso antiorario.

● PULIZIA E MANUTENZIONE

- Attenzione! Prima di pulire il ferro da stiro è necessario togliere la spina dalla presa di alimentazione e lasciar raffreddare il ferro.
- Non immergere mai l'apparecchio in acqua o in altri liquidi. Verificare regolarmente le condizioni del cavo di alimentazione del ferro da stiro prima dell'uso. In caso di danni affidare l'apparecchio al servizio di assistenza più vicino ed esclusivamente a personale qualificato.

● PULIZIA DELLA PIASTRA DI STIRATURA

- Per la rimozione di eventuali depositi e altri resti di tessuto dalla piastra di stiratura si può utilizzare un panno imbevuto di acqua e aceto. Asciugare sempre la piastra di stiratura con un panno asciutto. Per la pulizia della piastra non usare mai sostanze abrasive. Accertarsi che la suola rimanga sempre liscia. Evitare il contatto con oggetti di metallo.

● PULIZIA DEL FERRO DA STIRO

- Per la pulizia delle parti in plastica usare un panno umido non abrasivo, quindi asciugare con un panno asciutto.

● SVUOTAMENTO E PULIZIA DELLA CALDAIA

- Attenzione! Dopo la stiratura spegnere l'apparecchio e togliere la spina dalla presa di alimentazione. Prima di allentare il blocco di sicurezza (1) lasciare fuoriuscire completamente il vapore (premere il pulsante del vapore fino in fondo) e attendere finché l'apparecchio è abbastanza freddo (circa 2 ore) e la pressione interna si è scaricata.
- Le operazioni di manutenzione riportate di seguito devono essere eseguite in caso di gocciolamento e in ogni caso almeno ogni 3 mesi circa.
 - Prima di pulire il ferro da stiro, togliere la spina dalla presa e accertarsi che il ferro si sia completamente raffreddato.
 - Vuotare completamente la caldaia in un lavandino.
 - Riempire la caldaia con acqua di rubinetto. Chiudere il blocco e scuotere l'apparecchio.
 - Vuotare di nuovo la caldaia da tutta l'acqua presente.
 - Ripetere queste operazioni finché l'acqua che esce dalla caldaia è limpida e pulita.

• DECALCIFICAZIONE

- È inoltre possibile decalcificare l'apparecchio (all'uscita dell'acqua) o sciacquarlo con acqua. Anche se per rimuovere resti di calcare in linea di massima è possibile utilizzare un qualsiasi decalcificante di uso comune, raccomandiamo ai nostri clienti – per assicurare la migliore cura possibile dell'apparecchio e ottenere risultati ottimali – di usare il decalcificante "Rotel Calc Clean". Riempire il misurino in rapporto 1:2, con 1/3 di decalcificante e 2/3 d'acqua e versare nell'apertura di riempimento. **NON RISCALDARE MAI!** Attendere 1 o 2 ore e lasciare uscire il liquido. Sciacquare più volte con acqua di rubinetto.

• TIPI DI ACQUA ADATTI

- Acqua di rubinetto
 - Il fabbricante raccomanda di utilizzare l'apparecchio con acqua di rubinetto di durezza totale non superiore a 17 gradi di durezza tedeschi. Per il grado di durezza della sua acqua di rubinetto può rivolgersi alla società distributrice. In caso di acqua di rubinetto particolarmente dura le raccomandiamo – per proteggere i suoi capi – di mischiare in rapporto 1:1 dell'acqua bollita o distillata alla normale acqua di rubinetto.
- Acqua distillata
 - Tenere conto che in caso di utilizzo esclusivo di acqua distillata, la formazione del vapore diventa più difficoltosa e inoltre potrebbe gocciolare acqua dalla piastra di stiratura. L'acqua distillata dovrebbe essere usata mescolata con acqua di rubinetto in rapporto 1:1, o aggiungendo 3 o 4 volte acqua di rubinetto durante l'uso.

• TIPI DI ACQUA NON ADATTI

- Acqua con additivi
 - Non usare in nessun caso amidi, ammorbidenti, profumi e appretti: nella camera del vapore si formerebbero resti dannosi per l'apparecchio e potenzialmente contaminanti per i capi da stirare.
- Acqua minerale
 - Il biossido di carbonio contenuto nell'acqua minerale causa la decomposizione della speciale camera del vapore.
- Acqua piovana o di stagno
 - La cosiddetta biodecomposizione porta alla formazione di germi, che a sua volta causa intasamenti nel flusso dell'acqua.

- Acqua di scongelamento da un frigorifero o condensa da un'asciugabiancheria
 - Questi tipi di acqua possono contenere corpi estranei che possono di nuovo interrompere il flusso dell'acqua.
- Acqua per batterie
 - Non è raccomandabile l'uso di acqua per batterie disponibile in commercio, dato che frazioni di acido anche piccole causano danni al ferro da stiro.
- Acqua da impianti di addolcimento
 - Gli impianti domestici per l'addolcimento dell'acqua rimuovono il calcare ma introducono nell'acqua altri materiali, per cui questo tipo di acqua non è idoneo per ferri da stiro.

● SMALTIMENTO

- Per lo smaltimento corretto, la macchina deve essere restituita al rivenditore specializzato, al servizio di assistenza o alla ditta Rotel AG.
- La Direttiva UE 2012/19/CE sui rifiuti di apparecchiature elettriche ed elettroniche (WEEE) sancisce che gli elettrodomestici non possono essere smaltiti usando il normale ciclo di rifiuti solidi urbani. Le apparecchiature dismesse vanno invece raccolte separatamente al fine di ottimizzare il costo di riutilizzo e dei materiali di riciclo che compongono la macchina, escludendo così un danno potenziale alla salute pubblica e all'ambiente. Il simbolo del bidone su ruote barrato appare su tutti i prodotti per ricordare ai proprietari le obbligazioni inerenti la raccolta differenziata. I proprietari dovrebbero rivolgersi alle autorità locali o al rivenditore delle apparecchiature per raccogliere ulteriori informazioni in merito al corretto smaltimento delle apparecchiature stesse.

Questo apparecchio è conforme con le seguenti Direttive UE:



2014/35/UE (Direttiva sulla Bassa Tensione)

2014/30/UE (Direttiva sulla Compatibilità Elettromagnetica)

• GARANZIA

2 anni di garanzia

- **Impegno di garanzia**

Ci impegniamo a riparare gratuitamente questo apparecchio qualora – malgrado un uso corretto - si fosse guastato durante il periodo di garanzia. Eliminiamo qualsiasi difetto causati da vizi del materiale o di fabbrica. La prestazione di garanzia avviene a nostra discrezione con il ripristino o la sostituzione di pezzi difettosi. Una prestazione di garanzia decade nel caso di danni a pezzi soggetti a usura, di danni e difetti dovuti a trattamento o a manutenzione non corretti (in particolare calcificazione e utilizzo industriale). Detta prestazione di garanzia viene concessa solo se l'apposita cartolina munita della data d'acquisto, del timbro del rivenditore e della firma o la ricevuta d'acquisto e l'apparecchio vengono inviati al rispettivo servizio di assistenza (vedi indirizzo in basso). L'invio deve avvenire nell'imballaggio originale. Le spese di trasporto sono a carico dell'acquirente. Si prega di non dimenticare di allegare all'invio il suo indirizzo e, qualora il difetto non fosse chiaro, anche una spiegazione dello stesso.

5 anni di garanzia

- **La nostra caldaia ad alta pressione è coperta da una garanzia di 5 anni.** Tale garanzia, che si applica senza pregiudizio dei diritti di garanzia derivanti dalle leggi in vigore, è limitata solamente al **boiler** e alla **caldaia ad alta pressione**. Il periodo di garanzia, della durata di cinque anni, decorre a partire dalla data indicata sul contratto di vendita o sull'ordine di consegna del ferro da stiro a vapore ROTEL PROFESSIONAL. Nei casi contemplati dalla garanzia, l'acquirente ha l'obbligo di notificare eventuali difetti del prodotto in forma scritta e in maniera tempestiva, vale a dire senza alcun indugio, al fornitore del servizio. Nei casi contemplati dalla garanzia, l'acquirente ha diritto alla sostituzione del prodotto, mentre per ottenere un rimborso deve inviare al servizio clienti incaricato dall'azienda Rotel il ferro da stiro a vapore, unitamente al tagliando di garanzia e alla ricevuta di acquisto (quietanza o contratto di vendita). L'acquirente può inoltre richiedere un indennizzo per la durata delle riparazioni, mentre le spese di trasporto s'intendono a suo carico. Il tagliando di garanzia deve riportare la data di acquisto e il timbro del rivenditore; in caso contrario, la garanzia non verrà riconosciuta. La garanzia è esclusa in caso di danni o difetti causati dal cliente stesso. È prevista l'esclusione dalla garanzia nei seguenti casi: uso improprio del dispositivo, calcificazione della caldaia, fluttuazioni di tensione eccessive, errata installazione o collegamento scorretto del dispositivo, manutenzione insufficiente o errata rispetto a quanto previsto dal piano di manutenzione contenuto nel manuale di istruzioni, e interventi effettuati da personale non autorizzato dall'azienda Rotel.

- Offriamo garanzia legale di conformità per rimuovere ogni vizio comprovato del prodotto, purché derivante da difetti nei materiali o nella fabbricazione. L'applicazione della garanzia prevede, a nostra discrezione, la riparazione o la sostituzione dei componenti difettosi e si concede solo in presenza del tagliando di garanzia, completo di data di acquisto, timbro del rivenditore e firma, e solo a condizione che il dispositivo e la quietanza di vendita vengano inviati al servizio clienti. Le restituzioni devono avvenire nell'imballaggio originale e sono a carico dell'acquirente. In caso di riparazione e/o sostituzione dei componenti durante il periodo di validità della garanzia non è prevista in alcun modo una proroga della garanzia stessa. Non ci assumiamo alcuna responsabilità per danni indiretti.

Esclusione della garanzia

- Danni causati da uso improprio del dispositivo.
- Danni derivanti da calcificazione o usura.
- Componenti soggetti a usura e accessori deteriorabili in plastica e gomma.
- Installazione o collegamento scorretti.
- Fluttuazioni di tensione eccessive.
- Manutenzione insufficiente o errata.
- Trasporto del dispositivo in assenza di imballaggio adeguato.
- Interventi effettuati dal cliente o da terzi e non dal personale del servizio clienti.

Quando si invia il prodotto al servizio clienti è necessario allegare il proprio indirizzo, il tagliando di garanzia, la quietanza di acquisto e un documento scritto esplicativo dei difetti riscontrati.

- **PUNTI DI VENDITA**

Reparto vendita e servizio clienti per Germania, Polonia, Olanda e Austria

Rotel GmbH
Zum Kalkofen 27
D-57439 Attendorn-Mecklinghausen
Tel. 0049 (2722) 95 826 0
Fax. 0049 (2722) 95 826 99
Mail: info@rotel-buegeleisen.com

Reparto vendita e servizio clienti in Svizzera

Reparto vendita:

Thermofonte AG
Schändrichstrasse 7
CH-9230 Flawil
Tel. 0041 (0)71 393 81 18
Mail: info@thermofonte.ch

Assistenza:

Rotel AG
Parkstrasse 43
CH-5012 Schönenwerd
Tel. 0041 (0)62 787 77 00
Mail: office@rotel.ch

Attenzione:

Gli acquirenti residenti in Svizzera devono inviare il ferro da stiro per la riparazione o per i casi previsti dalla garanzia a Rotel AG, Schönenwerd. L'azienda Thermofonte AG si occupa solo delle vendite.

Dear customer

- Thank you for the trust you have shown in choosing our **ROTEL PROFESSIONAL EXTRA*******, which is the greatest innovation in the field of steam irons in the last 50 years. The **ROTEL PROFESSIONAL EXTRA******* is based on an entirely different technological concept than any other conventional steam iron.
- This iron was developed based on the knowledge that when ironing all manner of textiles, the best results are achieved with high pressure steam, and not by the greatest heat possible. Business sectors such as laundries, hotels, bed and breakfasts, boutiques and tailors have long since recognised this fact. **Thanks to the high pressure steam, you can now iron textiles such as silk, wool, linen etc. at the same temperature setting without an ironing cloth and without worrying about burning something!**
- Your **ROTEL PROFESSIONAL EXTRA******* was so designed and constructed that it will offer you perfect, trouble-free ironing for many years to come. We would nevertheless like to provide you with the following practical advice for prolonging your iron's service life and optimising its performance.

• IMPORTANT SAFETY INSTRUCTIONS

Read the safety instructions and the operating instructions thoroughly before using the appliance for the first time. They contain important information for your safety as well as for the use and care of the product.

-  **Danger of burns!** Do not touch the hot surfaces of the product. Rising heat is produced above the product during operation. **Warning!** Hot surfaces! The design characteristics of the appliance to which these instructions refer make it impossible to protect the user from possible contact with the hot ironing soleplate, both during the intended use and the first few minutes after switching off. We also recommend extreme caution when releasing steam. Never direct the steam jet at parts of the body or pets
- This product can be used by children aged from 8 years and above and persons with reduced physical, sensory or mental capabilities or lack of experience and/or knowledge, provided they have been given supervision or instruction concerning use of

the product in a safe way and understand the hazards involved.

- Children must not play with the product. Keep the appliance and its connecting cable away from children.
- Cleaning and user maintenance must not be carried out by children unless under supervision.
- A damaged mains cable must only be replaced by the manufacturer, a workshop appointed by the manufacturer or a similar qualified person in order to avoid hazards.
- The appliance must not be used if it has been dropped, if there is visible damage or if liquid is leaking from it. To avoid danger, all repairs, including replacement of the connecting cable, must be carried out by the customer service department or a specialist electrician.
- The iron and its connecting cable must be kept out of reach of children under the age of 8 when it is switched on or cooling down.
- The iron must not be left unattended when it is connected to the power supply.
- Always unplug the iron from the mains before filling it with water or emptying it.

- The appliance must be used and placed on a stable, durable surface. Even when you place the iron on its storage surface, you must also ensure that the surface on which the iron is placed is stable and durable.
- **Caution!** To avoid hazards due to unintentional re-setting of the protective temperature limiter, the product must not be powered by an external switching device such as a timer or connected to a circuit that is regularly switched on and off by the device.

- **GENERAL SAFETY INSTRUCTIONS**

- Keep these operating instructions for future reference and pass them on with the product.
- Observe all warnings on the product and in these operating instructions.
- No liability can be accepted for any resulting damage should you fail to use the product as intended or operate it incorrectly.
- The appliance is intended for domestic use only and must not be used for commercial or industrial purposes.

- We accept no liability in the event of incorrect use of the iron or use not provided for in these instructions.
- Before connecting the appliance, check that the mains voltage corresponds to the specifications on the rating plate of the appliance.
- Before using the appliance for the first time, remove any labels or protective films from the ironing surface.
- Use the product only for its intended purpose. Improper use could lead to hazards.
- The use of accessories and product parts not expressly recommended by the manufacturer may cause injury or damage and will invalidate the warranty.
- The appliance must be connected to a grounded socket.
- Only switch on the appliance at the workplace.
- Always unwind the cable before using the appliance.
- Do not start ironing if your hands are wet or you are barefoot.
- Never leave the product unattended while it is switched on.
- Do not place any objects on the product.

- Never immerse electrical parts of the product in water or other liquids during cleaning or operation. Never hold the product under running water.
- Never attempt to repair the product yourself. Refer the product to a dealer or qualified service centre for maintenance and repair.
- Always disconnect the appliance from the mains when not under supervision and before assembling, disassembling or cleaning.
- After switching off the iron and removing the plug from the socket, leave the iron to cool on a firm surface out of the reach of children.
- We recommend that you keep the original packaging, as warranty customer service is not intended to cover damage caused by incorrect packaging during shipment to customer service.
- **Danger of suffocation!** Keep the packaging material away from children!
- If the device has to be disposed of, we recommend making it unusable by cutting off the connecting cable. We also recommend making the appliance parts harmless, which could be especially dangerous for children playing with the appliance.

- Fill the steam generator with water before using the appliance. Before refilling water, always pull the plug of the connection cable out of the socket.
- Always use the funnel (11) and the measuring cup (12) to fill the water.
- After ironing, or if you want to go away for a short time, do not forget to set the switch (7) to “0” and pull the plug out of the socket.
- Before the iron has reached the optimum temperature, water may emerge from the steam vents when the steam button is pressed.
- Never iron clothes that are already worn on the body.
- Do not touch the metal parts, the hot water or the steam during operation and in the first minutes after switching off as there is a risk of burns.
- Do not use sparkling water (with added carbon dioxide). If the water is particularly hard, it is advisable to use decalcified water (see instructions on page 78 and 79).
- Never place the hot iron on the connection cable or the connecting cable and make sure that they do not touch the hot ironing surface.
- Never pull the connecting cable plug out of the socket.

- To clean the appliance, first unplug the connecting cable from the socket and then wait until all parts have cooled down. Always clean the appliance with a soft and slightly damp cloth. Do not use solvents as these damage the plastic parts.
- The steam generator must be cleaned at least every three months to remove any limescale residues that could affect the correct operation of the appliance.
- Do not pour vinegar or other perfumed substances into the boiler. This will invalidate the warranty.
- Do not wrap the connection cable around the soleplate while the iron is still hot.
- Do not place the soleplate on metal surfaces.
- Do not leave the appliance exposed to the weather (rain, sun, etc.).
- **Note:** when the iron is switched on for the first time, there may be a slight formation of smoke and water droplets. This is normal and will stop after around 2 fillings.

• TENDED USE

- You can use your ROTEL STEAMIRONPROFEXTRA981EU1 and EU3 to either dry or steam-iron all types of clothing, curtains and fabrics (even hanging). When ironing, follow the instructions on the label. We recommend ironing on a stable and absorbent surface. This applies for when positioning the fabrics, as well as setting down the iron to get another garment. The appliance is only intended for private use and is thus not suitable for industrial or commercial purposes. The manufacturer has not intended that this appliance be used for any other purpose. The manufacturer does not accept any liability for damages arising from unintended use of this appliance. Cases of unintended use shall void all warranty rights.

• FILLING THE BOILER WITH WATER PRIOR TO USE

Caution! Unplug the iron before you fill it with water.

- Place the iron in a horizontal position and fill the boiler using the measuring cup (12) and funnel (11) provided (Fig. B).
- NEVER FILL IT WITH MORE THAN 300 cm³ OF WATER. This amount corresponds to the quantity indicated on the measuring cup. If too much water is added, water will either leak or be sprayed out of the steam holes when you start to iron.
- Do not use any chemical additives and fragrances.
- Empty the boiler after use.

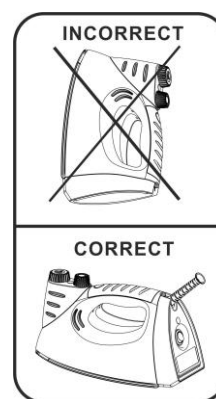

• PREPARING TO USE YOUR IRON

- The safety cap (1) must be properly secured. However, do not screw it on too tightly. NEVER TIGHTEN IT USING THE CAP SCREW (3). Only turn the safety cap as far as it will go. Screwing it on too tightly could damage the seal and steam would emit from the safety cap.
- It is imperative that you use an absorbent ironing pad.

• TURNING ON THE APPLIANCE

- Position the appliance on a level and stable surface.
- Before you connect the appliance to the mains power supply, please check whether the data specified on the type plate corresponds to your power supply voltage, and then set the switch (7) to "ON."
- The illuminated pilot light (5) indicates that the iron is heating up.
- Wait 4 – 5 minutes, until the pilot light goes out.
- The iron is now ready-for-use.

• STEAM IRONING

- You can steam-iron using either STEAM JETS or CONTINUOUS STEAM GENERATION.
- To iron using steam jets, press the steam button (4, Fig. C), exerting more or less pressure to regulate the desired steam rate.
- Should you wish to use the maximum steam intensity, push the steam button down fully. The steam flow will always remain constant, and in proportion to the pressure you exert on the button.
- To iron with continuous steam, turn the steam regulator (2, Fig. D) clockwise as shown. You thus obtain a uniform and continuous flow of steam, which is at its strongest when the steam regulator is fully rotated.
- You can also increase the steam jet during continuous steam generation by pressing the steam button (4).
- No matter whether you are ironing using the steam jet function or with continuous steam, never turn the iron upside down, or tilt it too far forward or to the side.
- It must be emphasized that steam is also generated in the automatic mode during short interruptions in ironing, e.g. when you are preparing the next garment to be ironed or you briefly switch off the ROTEL STEAMIRONPROFEXTRA981EU1 and EU3. However, if you take into consideration just how easily steam is generated manually, it is advisable to avoid automatic steam output, and thereby save energy and steam.
- When setting down the ROTEL STEAMIRONPROFEXTRA981EU1 and EU3 **there is a risk of it slipping!**
- When the water volume has completely evaporated, no more steam will be emitted.
- **Caution!** Before setting down the iron, always switch off the steam flow. NEVER OPEN THE SAFETY CAP (1) DURING USE. FIRST SET THE SWITCH (7) TO "0" BEFORE OPENING THE SAFETY CAP. NEXT, PULL THE POWER PLUG OUT OF THE SOCKET AND THEN RELEASE THE PRESSURE IN THE IRON BY PRESSING THE STEAM BUTTON (4).

• DRY IRONING

- The iron can also be used without steam:
 - To do this, set the steam control to position "0".
 - Do not operate the pistol grip for dry ironing.
- **Note:** Check the care instructions on the labels in the garment to see if the garment is suitable for ironing and at which temperature setting.
- **Warning!** Do not iron the garment if the care instructions in the garment prohibit ironing. You could otherwise damage the garment. 

• FILLING WITH WATER DURING IRONING

- **Caution!** Always turn the appliance off and pull the power plug out of the socket before filling the boiler with water.
- Should you need to refill the iron when ironing, please proceed as follows:
 - Set the switch (7) to "0."
 - Pull the power plug out of the socket.
 - Simply press the steam button (4) with your index finger up to the stop and release the steam pressure from inside.
 - Unscrew the safety cap (1) on the boiler. Use the cap screw provided (3) to facilitate its removal. The cap screw provides for a better grip on the safety cap and protects you from inadvertent burns.
 - Pour a small amount of water into the boiler 2 or 3 times to release the steam in the boiler. Next refill the boiler as normal.
- Bear in mind that you never fill the iron with more than 300 cm³ of water, i.e. the amount stipulated on the measuring cup. To ensure that the stipulated water volume is not exceeded, the iron must first be emptied before it is refilled.
 - Completely retighten the safety cap.
 - Plug the power plug back into the socket.
 - Steam will be generated within a short time.

• TIPS

- You should iron pure woollen fabrics, silk and synthetics either on their reverse sides or vertically to prevent shine marks on the materials. For other fabrics, particularly velvet, you can prevent shine marks by ironing in a single direction (with a cloth), and applying slight pressure. Make sure you are constantly moving the iron over the material being ironed.
- Straight items: Lay the garment on the ironing board as normal. Simply press the steam button with your index finger for as long as you see creases. When there are no more creases, run the iron over it again until it has dried. If you have folded the

garment over, then first use the super steam (press the steam button), and then iron it until it is completely dry.

- Tucked sleeves (puffed sleeves): Place the iron in a vertical position. Hang the tucked sleeve at its seam over the tip of the iron. Press the steam button until the sleeve is wrinkle-free.
- Never hold your other hand in front of the appliance, as the steam emitted is very hot!
- How to iron trousers: Position the trouser leg onto the ironing board. Iron in a crease line. Lift the appliance when you reach the seams and steam them. Vertically steam the upper part.
- How to iron hung clothing: Hang the item of clothing on a clothes hanger, making sure that it hangs freely (no wall or the like behind it). Use one hand to hold the part you are going to iron so that the garment cannot swing back and forth. The soleplate must make complete contact with the material. Now press the steam button until the garment is wrinkle-free.

● AFTER IRONING

- COMPLETELY EMPTY the water tank after EACH use!
- To avoid limescale build up, empty the boiler after each use. Prior to emptying the appliance, turn it off and pull the power plug out of the socket.
- Set the switch (7) to "0."
- Pull the power plug out of the socket.
- Press the steam button (4) to release the pressure.
- Caution! Let the iron cool down (approx. 2 hrs).
- Unscrew the safety cap (1) using the cap screw (3), turn the iron upside down to empty the water remaining in the boiler (Fig. E). Proceed carefully, because the water is boiling hot. This simple procedure will likewise help to keep the inside of the boiler clean
- When you have finished ironing, never completely tighten the safety cap (1), but rather close it with 3-4 turns.
- Turn the steam regulator (2) counter-clockwise as far as it will go.

● CLEANING AND MAINTENANCE

- Caution! Before you clean your iron, pull the power plug out of the socket and let the iron cool down.
- Never immerse the appliance in water or other liquids. Regularly check the power cord for damage before using your iron. Should you detect any damage, take it to your nearest customer service and have it replaced by a qualified specialist.

- **CLEANING THE SOLEPLATE**

- Deposits and other fabric residues can be removed from the soleplate using a cloth moistened in a water and vinegar solution. Use a dry cloth to wipe the soleplate dry.
- Do not use a scouring agent to clean the soleplate. Ensure that the soleplate remains smooth: avoid contact with metal objects.

- **CLEANING THE IRON**

- Clean the plastic parts with a damp, non-abrasive cloth, and dry it using a dry cloth.

- **EMPTYING AND CLEANING THE BOILER**

- Caution! Turn the appliance off after ironing and pull the power plug out of the socket. Before you unscrew the safety cap (1), completely discharge the steam (press the steam button all the way down) and wait until the appliance has cooled down sufficiently (approx. 2 hours) and the internal pressure has been released.
- The following maintenance work must be carried out when water drips out of the steam holes, or at least around every 3 months.
 - Before you clean your iron, pull the plug out of the socket and make sure the iron has completely cooled down.
 - Completely empty the boiler over a sink.
 - Fill the boiler with tap water. Close the safety cap and shake the appliance.
 - Once again, empty all the water in the boiler.
 - Repeat this process until the water running out is clear and clean.

- **DESCALING**

- You can also descale your appliance (if water is leaking) or flush it with water. Limescale residues can be removed using a commercially available descaling agent. However, to best care for your appliance and achieve optimum results, we recommend that our customers use the descaling agent Rotel "Calc Clean". Fill the measuring cup at a ratio of 1:2 with 1/3 descaler and 2/3 water, and pour it into the hole for refilling the water. NEVER HEAT IT UP! Pour out the liquid after 1 to 2 hours. Rinse it out with tap water several times.

- **WHAT KIND OF WATER IS SUITABLE?**

- Tap Water
 - The manufacturer recommends operating the appliance using tap water with a total hardness of less than 17° German hardness (°dH, deutsche Härte). Call your local water utilities service for information on the water hardness degree. Should your area have extremely hard tap water, for the sake of your laundry, we recommend adding boiled or distilled water to the tap water at a ratio of 1:1.
- Distilled Water
 - Please take into consideration that exclusively using distilled water could impede the generation of steam. Water droplets could then drip out of the soleplate. Distilled water should either be mixed with tap water at a ratio of 1:1, or you should occasionally only use tap water 3 to 4 times.

- **WHAT KIND OF WATER IS NOT SUITABLE?**

- Water with Additives
 - Under no circumstances may starch, fabric softeners, perfume and finishing agents be added, residues will build up in the steam chamber, which could damage the appliance and dirty your laundry.
- Mineral Water
 - The carbonic acids in mineral water will cause degradation in the special steam chamber.
- Rain or Pond Water
 - The so-called biofouling contaminates the water, which in turn obstructs the water flow.
- Condensation Water from the Refrigerator or Dryer
 - This type of water can contain foreign bodies. The water flow will also be impeded.
- Battery Water
 - Battery water available at petrol stations is not to be recommended, as even the slightest acid content will damage the iron.
- Water from Water Softening Systems
 - Water softening systems extract calcium from water, but add other substances to the water, which renders this water inappropriate for steam irons.

- **DISPOSAL**

- For proper disposal, please return device to a retailer, a service agent or Rotel AG.
- European Directive 2012/19/EC concerning Waste Electrical and Electronic Equipment (WEEE) states that household appliances should not be disposed of using the normal solid urban waste cycle. Exhausted appliances should be collected separately in order to optimise the cost of re-using and recycling materials comprising the machine, while preventing potential damage to public health and the environment. The crossed-out wheeled bin symbol appears on all products to remind owners of the obligations regarding separate waste collection. Owners should contact their local authorities or appliance dealers for further information concerning the correct disposal of household appliances.

This appliance conforms to the following EU directives:



2014/35/EU (Low Voltage Directive)

2014/30/EU (Electromagnetic Compatibility Directive)

• WARRANTY

2-year warranty

- **Warranty commitment**

We undertake to repair this appliance free of charge provided it has been handled properly and the failure has occurred within the warranty period. We repair all defects caused by material or manufacturing faults. The warranty will be undertaken by means of the repair or replacement of defective parts at our discretion. The warranty does not cover damage due to the natural wear and tear of parts and damage and defects resulting from incorrect use, handling or maintenance (particularly calcification and commercial use). A claim is only valid under warranty if the warranty card showing the date of purchase, dealer's stamp and signature or the purchase receipt is sent together with the appliance to the relevant service centre (see address below). Returns are to be made in the original package. The purchaser shall bear the transport costs. Please do not forget to state your address and, should the error not be obvious, include an explanation with your return.

5-year warrant

- We grant a **5-year durability guarantee for the high-pressure boiler**.
- The guarantee is valid without prejudice to the statutory warranty rights and applies exclusively to the **boiler** and the **high-pressure boiler**. The warranty period commences on either the date of the purchase contract or contract for the delivery of the ROTEL PROFESSIONAL, and is valid for five years. In the case of a guarantee claim, the purchaser shall be obligated to immediately inform the guarantor in writing of the defect, that is to say, without any culpable delay. In the event of a claim, the purchaser is obliged to inform the guarantor of the defects in writing immediately, i.e. without undue delay. In the case of a claim covered by the warranty, the purchaser is entitled to the rectification of this/these defect(s). To assert the claim under the terms of the warranty, the purchaser must return the steam iron together with the warranty card and proof of purchase (sales receipt or purchase contract) to the respective Rotel customer service centre. The purchaser may not claim compensation for loss of earnings from the seller for the duration of the repair. The purchaser shall bear the transport costs. The warranty card must indicate the date of purchase and a dealer's stamp. Otherwise the claim cannot be accepted under the terms of the warranty. Self-inflicted defects or damages are excluded from the warranty. The warranty expressly excludes damages incurred due to incorrect use or operation, calcification of the boiler, excessive fluctuations in the supply voltage incorrect installation or incorrect connection of the appliance, insufficient or improper maintenance, in as far as the instruction manual contains a maintenance plan, and any intervention on the appliance, which was not carried out by the Rotel service staff.

- We accord **legal warranty rights** for the rectification of all defects resulting from material or manufacturing faults that can be verified. The warranty claim will be compensated at our discretion by either a repair or replacement of the defective part(s). It will only be accorded when the warranty card has been submitted showing the date of purchase, the dealer's stamp and signature, and the sales receipt, together with the appliance to the relevant service centre. Return shipments should be sent in the original packaging. The purchaser shall bear the transport costs. Repair and/or replacement of parts during the warranty period do not in any case extend the term of warranty. Liability for consequential damage will not be accorded.

Excluded from warranty

- Damage due to incorrect handling or operation.
- Damage due to calcification or wear-and-tear.
- Wear-and-tear parts and fragile accessory parts made of plastic and rubber.
- Incorrect installation or incorrect connection.
- Excessive fluctuations in the supply voltage.
- Insufficient or improper maintenance.
- Shipping the appliance in inadequate packaging.
- Customer intervention or by third parties, who are not employees of the specified service centre.

Please do not forget to include your address, warranty card, sales receipt and a statement with your returns.

- **SALES OUTLET**

Sales and Service in Germany, Poland, Holland and Austria

Rotel GmbH
Zum Kalkofen 27
D-57439 Attendorn-Mecklinghausen
Tel. 0049 (2722) 95 826 0
Fax. 0049 (2722) 95 826 99
E-mail: info@rotel-buegeleisen.com

Sales and Service in Switzerland

Sales:

Thermofonte AG
Schändrichstrasse 7
CH-9230 Flawil
Tel. 0041 (0)71 393 81 18
E-mail: info@thermofonte.ch

Service:

Rotel AG
Parkstrasse 43
CH-5012 Schönenwerd
Tel. 0041 (0)62 787 77 00
E-mail: office@rotel.ch

Note:

If you live in Switzerland, it is imperative that you send in your iron for repairs or warranty claims to Rotel AG, Schönenwerd. Thermofonte AG is only responsible for sales.